

## Cennik 2026 PL Systemy grzewcze

- Kotły średniej i dużej mocy  
– olejowe, gazowe i na paliwo stałe
- Pompy ciepła dużej mocy
- Elektrociepłownie blokowe
- Pojemnościowe podgrzewacze wody
- Podgrzewacze buforowe  
wody grzewczej
- Technika systemowa

## Objaśnienia do części 3 cennika

■ Niniejszy cennik obejmuje następujący program sprzedaży:

Kotły średniej i dużej mocy  
– olejowe, gazowe i na paliwa stałe  
Pompy ciepła dużej mocy  
Elektrociepłownie blokowe  
Pojemnościowe podgrzewacze wody  
Podgrzewacze buforowe wody grzewczej  
Technika systemowa

### ► Cennik, część 1

Kotły małej mocy – olejowe, gazowe  
Urządzenia hybrydowe  
Kotły małej mocy na paliwa stałe  
Systemy solarne  
Pojemnościowe podgrzewacze wody  
Podgrzewacze buforowe wody grzewczej  
Technika systemowa

### ► Cennik, część 2

Pompy ciepła  
Elektrociepłownie blokowe  
Pojemnościowe podgrzewacze wody  
Podgrzewacze buforowe wody grzewczej  
Systemy wentylacyjne mieszkań  
Technika systemowa

► Dodatkowe wyposażenie grzewcze patrz **cennik Vitoset**.

Cennik obowiązujący od 2 marca 2026 r.

Aktualne cenniki dostępne na stronie internetowej:

[viessmann.pl/cennik](https://viessmann.pl/cennik)

[Przejdź do spisu treści](#)

Wszystkie podane ceny są cenami netto, do których należy doliczyć ustawowy podatek VAT.

Obowiązują Ogólne Warunki Sprzedaży dostępne na stronie internetowej: [viessmann.pl](https://viessmann.pl)

Zmiany zastrzeżone.

Treść cennika 1		Treść cennika 2		Treść cennika 3	
System komunikacji Automatyka budynków	1	Systemy komunikacji Automatyka budynków	1	Systemy komunikacji Automatyka budynków	1
Gazowe kondensacyjne kotły wiszące	2	Pompy ciepła powietrze/woda	2	Gazowe kotły kondensacyjne	2
Gazowe kompaktowe kotły kondensacyjne	3	Pompy ciepła solanka/woda	3	Niskotemperaturowy kocioł olejowy/gazowy	3
Gazowe kondensacyjne kotły stojące	4		4	Kotły przemysłowe	4
Urządzenia hybrydowe	5	Elektryczne przygotowanie wody użytkowej Elektryczne systemy grzewcze	5	Pompy ciepła	5
Olejowe kotły kondensacyjne	6	Pojemnościowe podgrzewacze wody użytkowej	6	Kotły na paliwo stałe	6
Kotły na paliwo stałe	7	Zasobniki buforowe Moduły wody użytkowej Wymienniki ciepła	7	Technika solarna	7
Technika solarna	8	Systemy wentylacji mieszkań	8	Kogeneracja	8
Wyposażenie dodatkowe systemów grzewczych	9	Wyposażenie dodatkowe regulatorów urządzeń grzewczych Regulatory obiegu grzewczego Osprzęt regulatorów	9	Pojemnościowe podgrzewacze wody użytkowej Zasobniki buforowe Moduły wody użytkowej Wymienniki ciepła	9
Pojemnościowe podgrzewacze wody użytkowej Zasobniki buforowe Moduły wody użytkowej Wymienniki ciepła	10		10	Wyposażenie dodatkowe regulatorów urządzeń grzewczych Regulatory obiegu grzewczego Osprzęt regulatorów	10
Wyposażenie dodatkowe regulatorów urządzeń grzewczych Regulatory obiegu grzewczego Osprzęt regulatorów	11	Oprogramowanie	11		11
	12		12	Oprogramowanie	12
Oprogramowanie	13		13		13



Kliknij, aby przejść do  
odpowiedniego działu

[↶ Przejdź do spisu treści](#)

<b>Systemy komunikacji</b> <b>Automatyka budynków</b>		<b>1</b>
<b>Gazowe kotły kondensacyjne</b>	75 do 1400 kW	<b>2</b>
<b>Niskotemperaturowy kocioł olejowy/gazowy</b>	700 do 1950 kW	<b>3</b>
<b>Kotły wodne</b> <b>Kotły parowe</b>	0,13 do 21,5 MW 0,2 do 31,5 t/h	<b>4</b>
<b>Pompy ciepła</b>	32,2 do 222,2 kW	<b>5</b>
<b>Kotły na paliwo stałe</b>	150 do 1250 kW	<b>6</b>
<b>Technika solarna</b>	Rurowy kolektor próżniowy do zastosowań w sieciach ciepłowniczych i do wytwarzania ciepła procesowego	<b>7</b>
<b>Kogeneracja</b>	50 do 530 kW mocy elektrycznej 83 do 643 kW mocy cieplnej	<b>8</b>
<b>Podgrzewacze pojemnościowe wody użytkowej</b> <b>Zasobniki buforowe</b> <b>Moduły wody użytkowej</b> <b>Wymienniki ciepła</b>	160 do 910 litrów 46 do 2000 litrów	<b>9</b>
<b>Wyposażenie dodatkowe regulatorów urządzeń grzewczych</b> <b>Regulatory obiegu grzewczego</b> <b>Osprzęt regulatorów</b>	Mieszacz, silnik mieszacza, regulator temperatury	<b>10</b>
		<b>11</b>
<b>Oprogramowanie</b>	Uruchomienie Diagnostyka	<b>12</b>
		<b>13</b>



Kliknij, aby przejść do  
odpowiedniego działu



Szukasz właściwego dokumentu?

# ViBooks

[www.viessmann.pl/vibooks](http://www.viessmann.pl/vibooks)

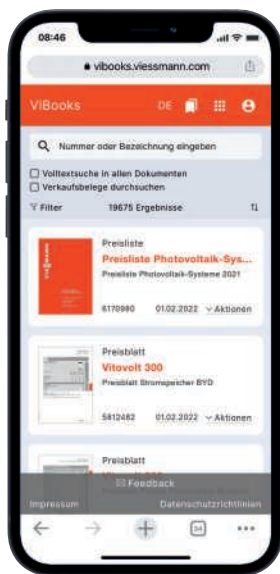

ViBooks służy jako centralna wyszukiwarka dokumentów, obecnie to ponad 30000 dokumentów w formacie PDF:

- wytyczne projektowe
- dane techniczne
- cenniki
- instrukcje montażu
- instrukcje serwisowe
- materiały marketingowe
- dokumenty Vitoset
- i wiele innych

Przyjazny dla użytkownika interfejs oferuje wiele różnych opcji wyszukiwania.

ViBooks jest dostępny jako strona internetowa i można mieć do niego dostęp za pomocą wszystkich popularnych przeglądarek pod adresem: [www.viessmann.pl/vibooks](http://www.viessmann.pl/vibooks)

## Przejdź do spisu treści

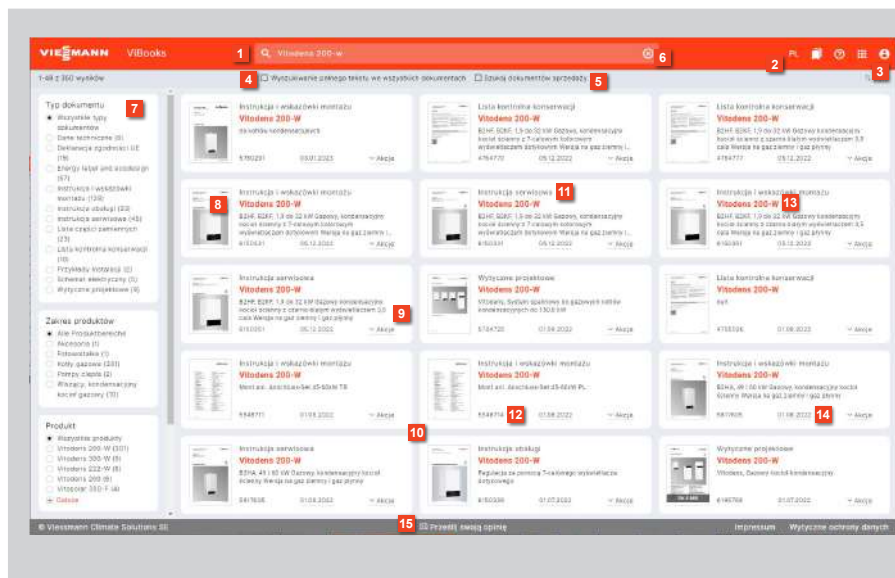

- 1 Okno wyszukiwania
- 2 Kraj i język
- 3 Zalogowany użytkownik
- 4 Wyszukiwanie pełnego tekstu we wszystkich dokumentach
- 5 Szukaj dokumentów sprzedaży
- 6 Wyczyść filtry / usuń filtry
- 7 Filtr
- 8 Otwórz dokument
- 9 Akcje:
  - Pokaż
  - Pobierz
  - Kopiuj do schowka
  - Wyślij jako e-mail
  - Pokaż wersje
  - Prześlij swoją opinię
- 10 Strona wyników
- 11 Typ dokumentu
- 12 Numer wydruku
- 13 Produkt
- 14 Data wydruku
- 15 Prześlij swoją opinię

## Skorzystaj z zalet

- interfejs przyjazny dla użytkownika
- łatwe i szybkie wyszukiwanie
- wysoki wskaźnik trafień w przypadku niejednoznacznych haseł lub niepoprawnej pisowni
- łatwy dostęp na wielu typach urządzeń (PC, tablet, smartfon)

Uruchamiaj bezpośrednio w przeglądarce internetowej: [www.viessmann.pl/vibooks](http://www.viessmann.pl/vibooks)

### Ekran główny

W polu wyszukiwania **1** można wpisać nazwę produktu, typ produktu, nr zamówienia, nr katalogowy lub słowo kluczowe. Kolejną możliwością wprowadzania, uszczegóławiania lub wyszukiwania jest filtrowanie po typie dokumentu **6**.

Funkcja wyszukiwania pełnotekstowego **4** bardzo szybko przeszukuje wszystkie zapisane dokumenty PDF pod kątem wyszukiwanego słowa kluczowego.

Funkcja „Wyszukaj dokument sprzedaży” **5** wyświetla dokumenty techniczne produktów dla wskazanego dokumentu sprzedaży.

Przetestuj ViBooks i korzystaj z zalet cyfrowej biblioteki Viessmann

### Przykłady wyszukiwania w ViBooks

- nazwy produktów, np.: Vitodens 200-W
- typ produktu, np.: B2HF
- numer zamówienia, np.: Z0022229
- numer materiału, np.: 7438702
- numer produkcyjny (16 cyfr)
- słowa kluczowe, np.: „połączenie internetowe”

[↶ Przejdź do spisu treści](#)

[☰ Przejdź do spisu treści](#)

---

Vitogate 200, Typ KNX (dla systemów KNX)	Automatyka	1.2
Vitogate 300, Typ BN/MB (dla systemów BACnet/Modbus)	budynków	



[← Przejdź do spisu treści](#)

Ceny na zapytanie

1.2

## Automatyka budynkowa



**VITOGATE 200**  
Typ KNX



**VITOGATE 300**  
Typ BN/MB

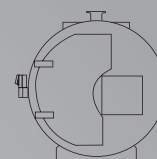
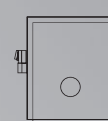
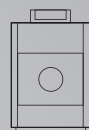

### Vitogate

**Bramki do podłączenia urządzeń grzewczych z systemami automatyki budynków.**

#### Vitogate 200, typ KNX

Vitogate 200, typ KNX umożliwia wymianę danych z zewnętrznymi systemami obsługi i nadzoru na bazie systemów w standardzie KNX.

#### Vitogate 300, typ BN/MB

Vitogate 300, typ BN/MB umożliwia wymianę danych z zewnętrznymi systemami obsługi i nadzoru pracującymi w standardach komunikacyjnych BACNet lub Modbus.

## Komunikacja

### Vitogate 200, typ KNX

Vitogate 200 można stosować jako bramkę KNX do podłączenia instalacji grzewczych z regulatorem Vitotronic do systemu KNX dla następujących produktów:

- Kotły wiszące i kompaktowe.
- Kotły małej mocy.
- Pompy ciepła.
- Kotły średniej mocy.

#### Funkcje w połączeniu z systemami KNX

- Obsługa instalacji grzewczych (np. przełączanie, zmiana wartości wymaganych).
- Przekazywanie informacji z instalacji grzewczych (np. wartości rzeczywiste, stany robocze).
- Przekazywanie komunikatów o awariach i zgłaszanie usterek.
- Uzależnione od zapotrzebowania na ciepło sterowanie temperaturą na zasilaniu w połączeniu z dostarczanym przez inwestora systemem KNX.

#### Obsługiwane regulatory:

Regulatory do kotłów grzewczych stojących:

- Vitotronic 100, typ GC1B, GC7B, GC4B
- Vitotronic 200, typ GW1B, GW7B, KW6B, KO1B, KO2B
- Vitotronic 300, typ GW2B, GW4B
- Vitotronic 300-K, typ MW1B

Regulatory do kotłów wiszących lub kompaktowych:

- Vitotronic 200, typ HO1B, HO2B, HO2C
- Vitotronic 200 RF, typ HO1E
- Vitotronic 300-K, typ MW2B

Regulatory do pomp ciepła:

- Vitotronic 200, typ WO1B, WO1C

Regulatory do obiegów grzewczych:

- Vitotronic 200-H, typ HK1B, HK3B

Więcej informacji dotyczących obsługiwanych regulatorów oraz wymagań systemowych znajduje się na stronie [www.vitogate.info](http://www.vitogate.info)

#### Komunikacja poprzez:

- Element sprzęgający magistralę EIB.

#### Przyłącza:

- Zaciski przyłączeniowe TP-1 do podłączenia przewodu wg specyfikacji KNX (w gestii Inwestora).
- Gniazdo sieci ethernet (RJ45) do połączenia z systemem KNX.
- Gniazdo zasilania, zasilacz sieciowy 230V AC.
- Gniazdo RJ 45 do połączenia z siecią LON.

#### Zakres dostawy:

- Moduł do montażu ściennego.
- Przewód połączeniowy LON, dł. 7 m.



Z012827

nr zam.  
Gr.mat. Y

### Wskazówka!

Połączenie i konfiguracja systemu KNX/EIB z bramką Vitogate 200 leży w gestii Inwestora i musi zostać wykonana przez instalatora legitymującego się certyfikatem Stowarzyszenia KNX

- Połączenie i konfiguracja systemu KNX/EIB z bramką Vitogate 200 leży w gestii Inwestora i musi zostać wykonana przez instalatora legitymującego się certyfikatem Stowarzyszenia KNX
- Listy zmiennych dostępne są u Doradców Technicznych w przynależnych Przedstawicielstwach Handlowych

[Przejdź do spisu treści](#)

1.2

## Komunikacja

### Vitogate 300, typ BN/MB



Z013294

nr zam.  
Gr. mat. Y

Urządzenie Vitogate 300 można skonfigurować jako bramkę do systemów BACnet lub Modbus i stosować wszędzie tam, gdzie wymagana jest integracja regulatorów Vitotronic z nadrzędnymi systemami nadzoru. Bramka współpracuje z następującymi urządzeniami:

- Kotły ścienne i kompaktowe
- Pompy ciepła
- Kotły średniej mocy

#### Funkcje w połączeniu z systemami BMS opartymi na komunikacji BACNet lub Modbus:

- Obsługa instalacji grzewczych (np. przełączanie, zmiana wartości wymaganych)
- Przekazywanie informacji z instalacji grzewczych (np. wartości rzeczywiste, stany robocze)
- Przekazywanie komunikatów o awariach i zgłaszanie usterek

#### Obsługiwane regulatory:

Regulatory do kotłów grzewczych stojących:

- Vitotronic 100, typ GC1B, GC4B, GC7B, CC11, CC1E
- Vitotronic 200, typ GW1B, GW7B, CO11, CO1E
- Vitotronic 300, typ GW2B, GW4B, CM11, CM1E
- Vitotronic 300-K, typ MW1B

Regulatory do kotłów wiszących lub kompaktowych:

- Vitotronic 200, typ HO1B, HO2B, HO2C
- Vitotronic 300-K, typ MW2B

Regulatory do pomp ciepła:

- Vitotronic 200, typ WO1B, WO1C

Regulatory do obiegów grzewczych:

- Vitotronic 200-H, typ HK1B, HK3B

Regulatory systemów kogeneracji:

- Vitobloc 200

Więcej informacji dotyczących obsługiwanych regulatorów oraz wymagań systemowych znajduje się na stronie [www.vitogate.info](http://www.vitogate.info)

#### Komunikacja poprzez:

- BACnet Ethernet/IP lub RS485
- Magistrala Modbus Ethernet/IP lub RS485

#### Przylączy:



- Gniazdo sieci ethernet (RJ45) do połączenia z systemem BMS
- Złącze RS485 do połączenia z BMS
- Zasilanie 230V AC, z zasilacza montowanego na szynie DIN (TH35)
- Gniazdo RJ 45 do podłączenia z siecią LON

#### Zakres dostawy:

- Bramka Vitogate do montażu w szafie sterowniczej.
- Zasilacz do montażu na szynie DIN (TH35)
- Przewód LON, dł. 7 m
- Przewód Ethernet, dł. 2 m

#### Wskazówka!

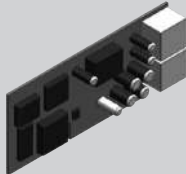
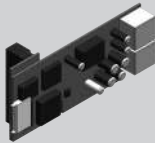
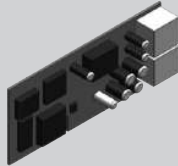
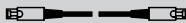
- Połączenie i konfiguracja systemu BMS z bramką Vitogate 300 leży w gestii Inwestora i musi zostać wykonana przez certyfikowanego instalatora
- Listy zmiennych dostępne są u Doradców Technicznych w przynależnych przedstawicielstwach handlowych

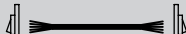
Komunikacja			
<p><b>Moduł komunikacyjny LON</b></p> <p>Płytkę elektroniczną do montażu w regulatorze umożliwiającą wymianę danych za pośrednictwem magistrali LON firmy Viessmann.</p> <p>Montaż w następujących regulatorach:</p> <ul style="list-style-type: none"> <li>■ Vitotronic 100, typ GC1B, GC4B, CC1I, CC1E</li> <li>■ Vitotronic 200, typ GW1B, KO1B, KO2B, CO1I, CO1E</li> <li>■ Vitotronic 200, typ WO1B, WO1C (dla pompy ciepła pracującej samodzielnie lub kolejnej pompy w kaskadzie LON)</li> <li>■ Vitotronic 300, typ GW2B, GW4B</li> <li>■ Vitotronic 200-H</li> </ul>		7172173	nr zam. Gr. mat. W
<p><b>Moduł komunikacyjny LON</b></p> <p>Płytkę elektroniczną do montażu w regulatorze, umożliwi wymianę danych za pośrednictwem magistrali LON firmy Viessmann.</p> <p>Montaż w następujących regulatorach:</p> <ul style="list-style-type: none"> <li>■ Vitotronic 200, typ HO1B, HO2B, HO2C, KW6B, GC7B, GW7B</li> </ul>		7179113	nr zam. Gr. mat. W
<p><b>Moduł komunikacyjny LON do sterowania kaskadą</b></p> <p>Płytkę elektroniczną do montażu w regulatorze, umożliwi wymianę danych za pośrednictwem magistrali LON firmy Viessmann.</p> <p>Montaż w następujących regulatorach:</p> <ul style="list-style-type: none"> <li>■ Vitotronic 300-K, typ MW2B</li> <li>■ Vitotronic 200, typ WO1B, WO1C (dla wiodącej pompy ciepła pracującej w kaskadzie LON)</li> </ul>		7172174	nr zam. Gr. mat. W
<p><b>Przewód łączący LON do wymiany danych między regulatorami</b></p> <ul style="list-style-type: none"> <li>■ Dł. 7,0 m (możliwość jednokrotnego przedłużenia).</li> <li>■ Z wtykami RJ 45.</li> </ul>		7143495	nr zam. Gr. mat. W
<p><b>Sprzęgło LON, RJ 45</b></p> <p>Do przedłużenia przewodu łączącego LON.</p>		7143496	nr zam. Gr. mat. W
<p><b>Wtyk LON, RJ 45</b></p> <p>Do samodzielnego wykonania przewodu połączeniowego o długości powyżej 14 m.</p> <p>2 szt.</p>		7199251	nr zam. Gr. mat. W
<p><b>Gniazdo przyłączeniowe LON, RJ 45</b></p> <p>Do podłączenia przewodów komunikacyjnych kategorii CAT6 o długości powyżej 14 m.</p> <p>Montaż podtynkowy lub w kanale przewodowym (podłączenie z gniazda do regulatora wykonać za pomocą przewodu łączącego LON)</p> <p>2 szt.</p>		7171784	nr zam. Gr. mat. W
<p><b>Opornik końcowy (terminator) sieci LON</b></p> <p>Do prawidłowej terminacji sieci LON. Mostki należy zamontować na wolnych końcach magistrali.</p> <p>2 szt.</p>		7143497	nr zam. Gr. mat. W

Przejdź do spisu treści

Warianty regulacji

		Vitotronic 100 (Typ GC7B)	Vitotronic 200 (Typ GW7B) <sup>1</sup>	Vitotronic 100 (Typ GC7B) Z modulem komunikacyjnym LON	Vitotronic 300-K (Typ MW1B) <sup>2</sup> Z regulatorem kaskadowym	
<b>Vitocrossal 100, Typ CIB</b> (75 do 318 kW) Z palnikiem cyldrycznym MatriX	– Instal. jednokotłowa	●	●			2.1
	– Instal. wielokotłowa			● <sup>*4</sup>	●	

Warianty regulacji

		Vitotronic 100 (Typ CC11(CC1E))	Vitotronic 200 (Typ CO11(CO1E)) <sup>1</sup>	Vitotronic 300 (Typ CM11(CM1E)) <sup>2</sup> Z funkcją regulatora kaskadowego	Regulator OneBase <sup>1</sup>	
<b>Vitocrossal 300, Typ CI3</b> (81 kW do 639 kW) Z palnikiem cyldrycznym MatriX	– Instal. jednokotłowa				●	2.2
	– Instal. wielokotłowa				●	
<b>Vitocrossal 300, Typ CRU</b> (800 i 1000 kW) Z palnikiem MatriX-Disk	– Instal. jednokotłowa	●	●			2.3
	– Instal. wielokotłowa	● <sup>*3</sup>		●		
<b>Vitocrossal 300, Typ CR3B</b> (787 do 1400 kW)	– Instal. jednokotłowa	●	●			2.4
	– Instal. wielokotłowa	● <sup>*3</sup>		●		

<sup>1</sup>Do obiegów grzewczych z mieszaczem (wymagane wyposażenie dodatkowe).

<sup>2</sup>Jednorazowo dla instalacji wielokotłowej.

<sup>3</sup>Dla każdego kolejnego kotła w instalacji wielokotłowej.

<sup>4</sup>Dla każdego kotła w instalacji wielokotłowej.

Warianty regulacji

Funkcje regulacyjne	Instalacja grzewcza jednokotłowa		Instalacja grzewcza wielokotłowa	
	Vitotronic 100 (Typ GC7B)	Vitotronic 200 (Typ GW7B)	Vitotronic 100 (Typ CC11/CC1E)	Vitotronic 200 (Typ CO11/CO1E) Dla dwóch obiegów grzewczych z mieszaczem i jednego bez mieszacza
Praca z podwyższoną temperaturą wody w kotle	●		●	
Praca z płynnie obniżoną temperaturą wody w kotle		●	●	●
Praca z palnikiem dwustopniowym lub modulowanym			●	●
Praca z palnikiem modulowanym	●	●		●
Praca ze sterowaniem pogodowym		●	●	●
Praca z regulacją temperatury wody w podgrzewaczu	●	●	●	●
Sterowanie obiegów grzewczych z mieszaczem		●	● <sup>*1</sup>	● <sup>*1</sup>
Praca z zegarem sterującym z programem dziennym i tygodniowym		●	●	●
Praca z wyświetlaczem tekstowym		●	●	●
Praca z wyświetlaczem kolorowym, dotykowym			●	●
Praca z systemem diagnostycznym	●	●	●	●
Praca z oddzielnymi czasami łączeniowymi podgrzewu wody użytkowej		●	●	●
Praca ze sterowaniem pompą cyrkulacyjną wody użytkowej		●	●	● <sup>*1</sup>
Praca z oddzielnymi czasami łączeniowymi pompy cyrkulacyjnej wody użytkowej		●	●	● <sup>*1</sup>
Regulator systemu zasilania podgrzewacza			●	●
Praca kaskadowa				●
Możliwość komunikacji poprzez magistralę LON	● <sup>*1</sup>	● <sup>*1</sup>	● <sup>*1</sup>	● <sup>*1</sup>

<sup>\*1</sup> Wymagane wyposażenie dodatkowe.

[Przejdź do spisu treści](#)

Ceny na zapytanie

2.1



## Vitocrossal 100

### Typ CIB

Gazowy kocioł kondensacyjny z palnikiem cylindrycznym MatriX przystosowany do gazu ziemnego E i Lw oraz do eksploatacji z zasysaniem powietrza z zewnątrz lub z kotłowni.

Możliwy 20% udział paliwa wodorowego.

Dopuszczalna temperatura robocza do 95°C.  
Dopuszczalna temperatura zabezpieczenia do 110°C.

Dopuszczalne ciśnienie robocze 6 bar (0,6 MPa).

Oznaczenie CE: CE-0085CR0391.

- Kocioł kondensacyjny z palnikiem cylindrycznym MatriX z regulacją spalania Lambda Pro Control, mocą 75 do 318 kW, dostępny także jako kaskada dwóch kotłów w jednej obudowie o mocy do 636 kW.
- Kocioł dostępny jako wstępnie zmontowane i okablowane urządzenie (unit) lub jako komponenty do montażu.
- Sprawność znormalizowana do 98% (H<sub>s</sub>)
- Niezawodna eksploatacja i duża trwałość dzięki odpornym na korozję powierzchniom grzewczym ze stali szlachetnej.
- Niska emisja zanieczyszczeń dzięki automatycznej kontroli jakości spalania i efektywnej wymianie ciepła (6 klasa emisji NO<sub>x</sub>).
- Duża trwałość dzięki szerokiemu zakresowi modulacji i długim cyklom czasu pracy palnika.
- Palnik cylindryczny MatriX z systemem Lambda Pro Control dla pracy chroniącej środowisko i zakresie modulacji 1:5.
- Kompaktowe wymiary oszczędzające miejsce, idealny przy trudno dostępnych miejscach.
- Łatwe wniesienie i montaż dzięki zintegrowanym rolkom transportowym i dopasowanemu opakowaniu.
- Prosty w obsłudze regulator Vitotronic z wyświetlaczem tekstowym i graficznym.

# VITOCROSSAL 100

Instalacja jednokotłowa z regulatorem stałotemperaturowym

[Przejdź do spisu treści](#)

## Instalacja grzewcza

2.1

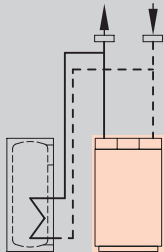

- Instalacja jednokotłowa do eksploatacji z podwyższoną temperaturą wody w kotle

### Vitotronic 100 Typ GC7B, do eksploatacji stałotemperaturowej

- Regulator obiegu kotła.
- Do palnika modulowanego.
- Z regulacją temperatury wody w podgrzewaczu (bez czujnika temperatury w podgrzewaczu).

W przypadku zastosowania w instalacjach jednokotłowych konieczne jest oddzielne zamówienie czujnika temperatury wody w podgrzewaczu:

**Czujnik temperatury wody w podgrzewaczu**  
7179114 Gr.mat.W



### Warianty palników Paliwo Korpus kotła

Zakres mocy cieplnej (kW) przy temp. wody grzewczej 50/30 °C  
Zakres mocy cieplnej (kW) przy temp. wody grzewczej 80/60 °C

	Zakres mocy cieplnej (kW) przy temp. wody grzewczej 50/30 °C								
	75 69	80 74	120 110	160 146	200 184	240 220	280 258	318 291	
Palnik cylindryczny – Matrix Gaz ziemny E Gaz ziemny Lw Unit	Z019776 ◀A	Z019453	Z019454	Z019455	Z019456	Z019457	Z019458	Z019459	nr zam. Energy Gr.mat.W
Palnik cylindryczny – Matrix Gaz ziemny E Gaz ziemny Lw Zestaw komponentów	Z019777 ◀A	Z019460	Z019461	Z019462	Z019463	Z019464	Z019465	Z019466	nr zam. Energy Gr.mat.W

Klasa efektywności energetycznej ogrzewania pomieszczeń (w skali od D do A+++), wg rozporządzenia 811/2013.

[Przejdź do spisu treści](#)

Dane techniczne	75 69	80 74	120 110	160 146	200 184	240 220	280 258	318 291	
Długość	739	739	862	862	967	967	1085	1085	mm
Szerokość	750	750	750	750	750	750	750	750	mm
Wysokość	1650	1650	1650	1650	1650	1650	1650	1650	mm
Masa	238	238	295	295	340	340	385	385	kg
Wymiar bez izolacji	680	680	680	680	680	680	680	680	mm
Przyłącze spalin	200	200	200	200	200	200	200	200	Ø mm
Ciśnienie tłoczenia (Pa)	80	80	120	120	110	110	140	140	Pa
Ciśnienie tłoczenia (mbar)	0,8	0,8	1,2	1,2	1,1	1,1	1,4	1,4	mbar

2.1

### Zakres dostawy:

- Korpus kotła z izolacją cieplną.
- Regulator obiegu kotła z modułem Vitotronic 100 HC1B.
- Palnik cylindryczny Matrix.
- Element przyłączeniowy kotła (kolanko).

### Konieczne wyposażenie dodatkowe

- **Do pracy z zasysaniem powietrza z zewnątrz** konieczny jest dodatkowy osprzęt – patrz rozdział "Wyposażenie dodatkowe".
- **Do pracy z zasysaniem powietrza z kotłowni** (dla kotłów od 200 kW) konieczny jest dodatkowy osprzęt – patrz rozdział "Wyposażenie dodatkowe".
- Podczas pracy z zasysaniem powietrza do spalania z zewnątrz, dostępne ciśnienie tłoczenia na przyłączy spalin ulega zmniejszeniu o opór przepływu w przewodzie powietrza dolotowego.

### Wskazówki!

- Maksymalna temperatura progowa wynosi 110°C.
- Maksymalnie osiągalna temperatura na zasilaniu wynosi 15 K (Kelvina) poniżej temperatury progowej.
- Warunki eksploatacyjne patrz dane techniczne.
- Wskazówki projektowe połączenia hydraulicznego, patrz wytyczne projektowe.
- Ciśnienie tłoczenia jest to dostępne ciśnienie tłoczenia na przyłączy spalin.
- Minimalne ciśnienie gazu 17 mbar. Maksymalne dopuszczalne ciśnienie gazu to 25 mbar. Termiczny odcinający zawór bezpieczeństwa dostarcza inwestor.

### Wskazówka – korpus kotła!

**Unit:** Kocioł jest wstępnie zmontowany i dostarczany z założoną izolacją cieplną

**Zestaw komponentów:** Kocioł jest dostarczany jako rozłożony (korpus kotła, palnik cylindryczny Matrix, izolacja cieplna, regulator w osobnych opakowaniach).

# VITOCROSSAL 100

Instalacja jednokotłowa z regulatorem pogodowym

[Przejdź do spisu treści](#)

## Instalacja grzewcza

2.1

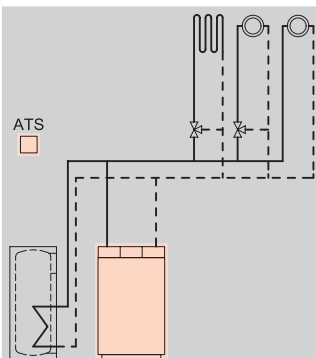

- Instalacja jednokotłowa i 1 albo 2 obiegi grzewcze z mieszaczem

### Vitotronic 200 Typ GW7B, do pracy sterowanej zależnie od pogody



- Sterowany pogodowo regulator obiegu kotła.
- Do palnika modulowanego.
- Z regulacją temperatury wody w podgrzewaczu (bez czujnika temperatury w podgrzewaczu).
- Z programem dziennym i tygodniowym.
- Z nastawianymi czasami, wymaganymi wartościami temperatury i programami grzewczymi.
- Z wbudowanym systemem diagnostycznym.
- Z możliwością komunikacji przez magistralę LON.

W przypadku zastosowania w instalacjach jednokotłowych konieczne jest oddzielne zamówienie czujnika temperatury wody w podgrzewaczu.

Z możliwością podłączenia jednego obiegu grzewczego bez mieszacza i dwóch obiegów grzewczych z mieszaczem (wyposażenie dodatkowe).

Do każdego **obiegu grzewczego z mieszaczem** konieczny jest zestaw uzupełniający:

#### Zestaw uzupełniający obiegu grzewczego z mieszaczem (montaż na mieszaczu)

ZK02940

Gr.mat.W

#### Zestaw uzupełniający mieszacza (montaż ścienny)

ZK02941

Gr.mat.W

#### Czujnik temperatury wody w podgrzewaczu

7179114

Gr.mat.W

### Warianty palników Paliwo Korpus kotła

Zakres mocy cieplnej (kW) przy temp. wody grzewczej 50/30 °C  
Zakres mocy cieplnej (kW) przy temp. wody grzewczej 80/60 °C

	Zakres mocy cieplnej (kW) przy temp. wody grzewczej 50/30 °C								
	75 69	80 74	120 110	160 146	200 184	240 220	280 258	318 291	
Palnik cylindryczny – Matrix Gaz ziemny E Gaz ziemny Lw Unit	Z019778 ◁A	Z019467	Z019468	Z019469	Z019470	Z019471	Z019472	Z019473	nr zam. Energy Gr.mat.W
Palnik cylindryczny – Matrix Gaz ziemny E Gaz ziemny Lw Zestaw komponentów	Z019779 ◁A	Z019474	Z019475	Z019476	Z019477	Z019478	Z019479	Z019480	nr zam. Energy Gr.mat.W

Klasa efektywności energetycznej ogrzewania pomieszczeń (w skali od D do A<sup>+++</sup>), wg rozporządzenia 811/2013.

Przejdź do spisu treści

Dane techniczne	75 69	80 74	120 110	160 146	200 184	240 220	280 258	318 291	
Długość	739	739	862	862	967	967	1085	1085	mm
Szerokość	750	750	750	750	750	750	750	750	mm
Wysokość	1650	1650	1650	1650	1650	1650	1650	1650	mm
Masa	238	238	295	295	340	340	385	385	kg
Wymiar bez izolacji	680	680	680	680	680	680	680	680	mm
Przyłącze spalin	200	200	200	200	200	200	200	200	Ø mm
Ciśnienie tłoczenia (Pa)	80	80	120	120	110	110	140	140	Pa
Ciśnienie tłoczenia (mbar)	0,8	0,8	1,2	1,2	1,1	1,1	1,4	1,4	mbar

2.1

### Zakres dostawy:

- Korpus kotła z izolacją cieplną.
- Regulator obiegu kotła z modułem Vitotronic 200 HO1B.
- Palnik cylindryczny Matrix.
- Element przyłączeniowy kotła (kolanko).

### Konieczne wyposażenie dodatkowe

- **Do pracy z zasysaniem powietrza z zewnątrz** konieczny jest dodatkowy osprzęt – patrz rozdział "Wyposażenie dodatkowe".
- **Do pracy z zasysaniem powietrza z kotłowni** (dla kotłów od 200 kW) konieczny jest dodatkowy osprzęt – patrz rozdział "Wyposażenie dodatkowe".
- Podczas pracy z zasysaniem powietrza do spalania z zewnątrz, dostępne ciśnienie tłoczenia na przyłączy spalin ulega zmniejszeniu o opór przepływu w przewodzie powietrza dolotowego.

### Wskazówki!

- Maksymalna temperatura progowa wynosi 110°C.
- Maksymalnie osiągalna temperatura na zasilaniu wynosi 15 K (Kelvina) poniżej temperatury progowej.
- Warunki eksploatacyjne patrz dane techniczne.
- Wskazówki projektowe połączenia hydraulicznego, patrz wytyczne projektowe.
- Ciśnienie tłoczenia jest to dostępne ciśnienie tłoczenia na przyłączy spalin.
- Minimalne ciśnienie gazu 17 mbar. Maksymalne dopuszczalne ciśnienie gazu to 25 mbar. Termiczny odcinający zawór bezpieczeństwa dostarcza inwestor.

### Wskazówka - korpus kotła!

**Unit:** Kocioł jest wstępnie zmontowany i dostarczany z założoną izolacją cieplną

**Zestaw komponentów:** Kocioł jest dostarczany jako rozłożony (korpus kotła, palnik cylindryczny Matrix, izolacja cieplna, regulator w osobnych opakowaniach).

# VITOCROSSAL 100

Instalacja z kotłem podwójnym

[Przejdź do spisu treści](#)

## Instalacja grzewcza

2.1

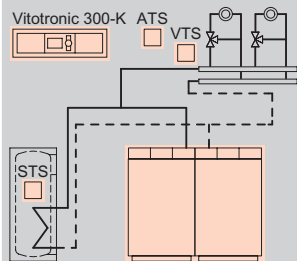

### Vitotronic 100/300-K Typ GC7B/ MW1B, do pracy sterowanej zależnie od pogody

Vitocrossal 100 z regulacyjnym wyposażeniem podstawowym do instalacji wielokotłowych i dwoma kotłami w jednej obudowie z izolacją cieplną (kaskada dwóch kotłów).

Sterowany pogodowo układ kaskadowy dwóch kotłów grzewczych z Vitotronic 100 i sterowaniem maksymalnie dwóch obiegów grzewczych z mieszaczem.



- kocioł podwójny i 1 lub 2 obiegi grzewcze z mieszaczem

- Z zegarem sterującym z programem dziennym i tygodniowym
- Z oddzielnie nastawianymi czasami, krzywymi grzewczymi, wymaganymi wartościami temperatury i programami grzewczymi
- Z regulatorem i czujnikiem temperatury wody w podgrzewaczu
- Z możliwością komunikacji przez magistralę LON (moduł komunikacyjny LON wbudowany w regulatorze Vitotronic 300-K, przy regulatorze Vitotronic 100 w zakresie dostawy jako oddzielny element)
- Ze zintegrowanym systemem diagnostycznym i rozbudowanymi funkcjami.

**Opornik końcowy (terminator) sieci LON** należy zamówić oddzielnie  
Zakres dostawy 2 sztuki  
7143497 **Gr.mat. W**

### Warianty palników Paliwo Korpus kotła

Zakres mocy cieplnej (kW) przy temp. wody grzewczej 50/30 °C  
Zakres mocy cieplnej (kW) przy temp. wody grzewczej 80/60 °C

	Zakres mocy cieplnej (kW) przy temp. wody grzewczej 50/30 °C						nr zam. <b>Gr.mat.W</b>
	240 220	320 292	400 368	480 440	560 516	636 582	
Palnik cylindryczny – Matrix Gaz ziemny E Gaz ziemny Lw	Z019757	Z019758	Z019759	Z019760	Z019761	Z019762	

Przejdź do spisu treści

Dane techniczne	240 220	320 292	400 368	480 440	560 516	636 582	
Długość	862	862	967	967	1085	1085	mm
Szerokość	1500	1500	1500	1500	1500	1500	mm
Wysokość	1650	1650	1650	1650	1650	1650	mm
Masa	551	551	651	651	735	735	kg
Przyłącze spalin	200	200	200	200	200	200	Ø mm
Ciśnienie tłoczenia (Pa)	120	120	110	110	140	140	Pa
Ciśnienie tłoczenia (mbar)	1,2	1,2	1,1	1,1	1,4	1,4	mbar

2.1

### Zakres dostawy:

- 2 korpusy kotła w jednej obudowie z izolacją cieplną
- 2 regulatory obiegu kotła Vitotronic 100 z modułem Vitotronic 100 HC1B
- 2 palniki cylindryczne Matrix
- 1 pogodowo sterowany regulator kaskady Vitotronic 300-K
- 2 moduły komunikacyjne LON do zabudowy w Vitotronic 100
- Czujniki temperatury: zewnętrznej, c.w.u., zasilania

### Konieczne wyposażenie dodatkowe

- **Do pracy z zasysaniem powietrza z zewnątrz** konieczny jest dodatkowy osprzęt – patrz rozdział "Wyposażenie dodatkowe".
- **Do pracy z zasysaniem powietrza z kotłowni** (dla kotłów od 200 kW) konieczny jest dodatkowy osprzęt – patrz rozdział "Wyposażenie dodatkowe".
- Podczas pracy z zasysaniem powietrza do spalania z zewnątrz, dostępne ciśnienie tłoczenia na przyłączy spalin ulega zmniejszeniu o opór przepływu w przewodzie powietrza dolotowego.

### Wskazówki!

#### Wskazówki Instalacje wielokotłowe/ łączenie kaskadowe!

W przypadku łączenia więcej niż jednego kotła podwójnego w kaskadę zalecane jest stosowanie kotłów pojedynczych.

- Maksymalna temperatura progowa wynosi 110°C.
- Maksymalnie osiągalna temperatura na zasilaniu wynosi 15 K (Kelvina) poniżej temperatury progowej.
- Warunki eksploatacyjne patrz dane techniczne.
- Wskazówki projektowe połączenia hydraulicznego, patrz wytyczne projektowe.
- Ciśnienie tłoczenia jest to dostępne ciśnienie tłoczenia na przyłączy spalin.
- Minimalne ciśnienie gazu 17 mbar. Maksymalne dopuszczalne ciśnienie gazu to 25 mbar. Termiczny odcinający zawór bezpieczeństwa dostarcza inwestor.

#### Wskazówka – korpus kotła!

**Unit:** Kocioł jest wstępnie zmontowany i dostarczany z założoną izolacją cieplną

**Zestaw komponentów:** Kocioł jest dostarczany jako rozłożony (korpus kotła, palnik cylindryczny Matrix, izolacja cieplna, regulator w osobnych opakowaniach).

# VITOCROSSAL 100

## Instalacja wielokotłowa

[Przejdź do spisu treści](#)

### Instalacja grzewcza

2.1

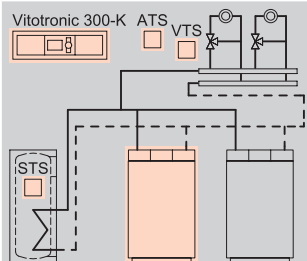

■ maks. 4 kotły grzewcze

### Vitotronic 100/300-K Typ GC7B/ MW1B, do pracy sterowanej zależnie od pogody

Vitocrossal 100 z regulacyjnym wyposażeniem podstawowym do instalacji wielokotłowych.

Sterowany pogodowo układ kaskadowy do max. czterech kotłów grzewczych z Vitotronic 100 i sterowaniem maksymalnie dwóch obiegów grzewczych z mieszaczem.

- Z zegarem sterującym z programem dziennym i tygodniowym
- Z oddzielnie nastawianymi czasami, krzywymi grzewczymi, wymaganymi wartościami temperatury i programami grzewczymi
- Z regulatorem i czujnikiem temperatury wody w podgrzewaczu
- Z możliwością komunikacji przez magistralę LON (moduł komunikacyjny LON wbudowany w regulatorze Vitotronic 300-K, przy regulatorze Vitotronic 100 w zakresie dostawy jako oddzielny element)
- Ze zintegrowanym systemem diagnostycznym i rozbudowanymi funkcjami.

**Opornik końcowy (terminator) sieci LON** należy zamówić oddzielnie  
Zakres dostawy 2 sztuki

7143497

**Gr.mat. W**



### Warianty palników Paliwo Korpus kotła

Zakres mocy cieplnej (kW) przy temp. wody grzewczej 50/30 °C  
Zakres mocy cieplnej (kW) przy temp. wody grzewczej 80/60 °C

	Zakres mocy cieplnej (kW) przy temp. wody grzewczej 50/30 °C							nr zam.
	80	120	160	200	240	280	318	
	74	110	146	184	220	258	291	
Palnik cylindryczny – Matrix Gaz ziemny E Gaz ziemny Lw Unit	Z019487 <A	Z019488	Z019489	Z019490	Z019491	Z019492	Z019493	Gr.mat.W
Palnik cylindryczny – Matrix Gaz ziemny E Gaz ziemny Lw Zestaw komponentów	Z019494 <A	Z019495	Z019496	Z019497	Z019498	Z019499	Z019500	Gr.mat.W

Klasa efektywności energetycznej ogrzewania pomieszczeń (w skali od D do A+++), wg rozporządzenia 811/2013.

[Przejdź do spisu treści](#)

Dane techniczne	80 74	120 110	160 146	200 184	240 220	280 258	318 291	
Długość	739	862	862	967	967	1085	1085	mm
Szerokość	750	750	750	750	750	750	750	mm
Wysokość	1650	1650	1650	1650	1650	1650	1650	mm
Masa	238	295	295	340	340	385	385	kg
Wymiar bez izolacji	680	680	680	680	680	680	680	mm
Przyłącze spalin	200	200	200	200	200	200	200	Ø mm
Ciśnienie tłoczenia (Pa)	80	120	120	110	110	140	140	Pa
Ciśnienie tłoczenia (mbar)	0,8	1,2	1,2	1,1	1,1	1,4	1,4	mbar

2.1

### Zakres dostawy:

- Korpus kotła z izolacją cieplną.
- Regulator obiegu kotła z modulem Vitotronic 100 HC1B.
- Palnik cylindryczny Matrix.
- Element przyłączeniowy kotła (kolanko).
- Moduł LON do zabudowy w regulatorze kotła Vitotronic 100
- Regulator kaskadowy Vitotronic 300-K

### Konieczne wyposażenie dodatkowe

- **Do pracy z zasysaniem powietrza z zewnątrz** konieczny jest dodatkowy osprzęt – patrz rozdział "Wyposażenie dodatkowe".
- **Do pracy z zasysaniem powietrza z kotłowni** (dla kotłów od 200 kW) konieczny jest dodatkowy osprzęt – patrz rozdział "Wyposażenie dodatkowe".
- Podczas pracy z zasysaniem powietrza do spalania z zewnątrz, dostępne ciśnienie tłoczenia na przyłączy spalin ulega zmniejszeniu o opór przepływu w przewodzie powietrza dolotowego.

### Wskazówki!

- Maksymalna temperatura progowa wynosi 110°C.
- Maksymalnie osiągalna temperatura na zasilaniu wynosi 15 K (Kelvina) poniżej temperatury progowej.
- Warunki eksploatacyjne patrz dane techniczne.
- Wskazówki projektowe połączenia hydraulicznego, patrz wytyczne projektowe.
- Ciśnienie tłoczenia jest to dostępne ciśnienie tłoczenia na przyłączy spalin.
- Minimalne ciśnienie gazu 17 mbar. Maksymalne dopuszczalne ciśnienie gazu to 25 mbar. Termiczny odcinający zawór bezpieczeństwa dostarcza inwestor.

### Wskazówka – korpus kotła!

**Unit:** Kocioł jest wstępnie zmontowany i dostarczany z założoną izolacją cieplną

**Zestaw komponentów:** Kocioł jest dostarczany jako rozłożony (korpus kotła, palnik cylindryczny Matrix, izolacja cieplna, regulator w osobnych opakowaniach).

# VITOCROSSAL 100

Instalacja wielokotłowa

[Przejdź do spisu treści](#)

## Instalacja grzewcza

2.1

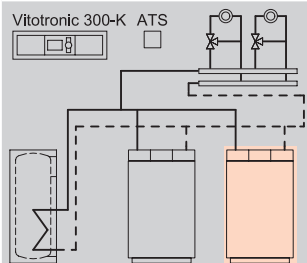

■ maks. 4 kotły grzewcze

### Vitotronic 100 Typ GC7B, do pracy sterowanej zależnie od pogody

W połączeniu z regulatorem Vitotronic 300-K w instalacji wielokotłowej.

- Do drugiego i kolejnego kotła grzewczego instalacji wielokotłowej.
- Regulator obiegu kotła.
- Do palnika modulowanego.
- Z możliwością komunikacji przez magistralę LON (moduł komunikacyjny LON w zakresie dostawy jako oddzielny element).



### Warianty palników Paliwo Korpus kotła

Zakres mocy cieplnej (kW) przy temp. wody grzewczej 50/30 °C  
Zakres mocy cieplnej (kW) przy temp. wody grzewczej 80/60 °C

	Zakres mocy cieplnej (kW) przy temp. wody grzewczej 50/30 °C							nr zam. Gr.mat.W
	80 74	120 110	160 146	200 184	240 220	280 258	318 291	
Palnik cylindryczny – Matrix Gaz ziemny E Gaz ziemny Lw Unit	Z019501 ⊠ A	Z019502	Z019503	Z019504	Z019505	Z019506	Z019507	
Palnik cylindryczny – Matrix Gaz ziemny E Gaz ziemny Lw Zestaw komponentów	Z019508 ⊠ A	Z019509	Z019510	Z019511	Z019512	Z019513	Z019514	

Klasa efektywności energetycznej ogrzewania pomieszczeń (w skali od D do A+++), wg rozporządzenia 811/2013.

### Przejdź do spisu treści

Dane techniczne	80 74	120 110	160 146	200 184	240 220	280 258	318 291	
Długość	739	862	862	967	967	1085	1085	mm
Szerokość	750	750	750	750	750	750	750	mm
Wysokość	1650	1650	1650	1650	1650	1650	1650	mm
Masa	238	295	295	340	340	385	385	kg
Wymiar bez izolacji	680	680	680	680	680	680	680	mm
Przyłącze spalin	200	200	200	200	200	200	200	Ø mm
Ciśnienie tłoczenia (Pa)	80	120	120	110	110	140	140	Pa
Ciśnienie tłoczenia (mbar)	0,8	1,2	1,2	1,1	1,1	1,4	1,4	mbar

2.1

#### Zakres dostawy:

- Korpus kotła z izolacją cieplną.
- Regulator obiegu kotła z modułem Vitotronic 100 HC1B.
- Palnik cylindryczny MatriX.
- Element przyłączeniowy kotła (kolanko).
- Moduł LON do zabudowy w regulatorze kotła Vitotronic 100

#### Konieczne wyposażenie dodatkowe

- **Do pracy z zasysaniem powietrza z zewnątrz** konieczny jest dodatkowy osprzęt – patrz rozdział "Wyposażenie dodatkowe".
- **Do pracy z zasysaniem powietrza z kotłowni** (dla kotłów od 200 kW) konieczny jest dodatkowy osprzęt – patrz rozdział "Wyposażenie dodatkowe".
- Podczas pracy z zasysaniem powietrza do spalania z zewnątrz, dostępne ciśnienie tłoczenia na przyłączy spalin ulega zmniejszeniu o opór przepływu w przewodzie powietrza dolotowego.

#### Wskazówki!

- Maksymalna temperatura progowa wynosi 110°C.
- Maksymalnie osiągalna temperatura na zasilaniu wynosi 15 K (Kelvina) poniżej temperatury progowej.
- Warunki eksploatacyjne patrz dane techniczne.
- Wskazówki projektowe połączenia hydraulicznego, patrz wytyczne projektowe.
- Ciśnienie tłoczenia jest to dostępne ciśnienie tłoczenia na przyłączy spalin.
- Minimalne ciśnienie gazu 17 mbar. Maksymalne dopuszczalne ciśnienie gazu to 25 mbar. Termiczny odcinający zawór bezpieczeństwa dostarcza inwestor.

#### Wskazówka – korpus kotła!

**Unit:** Kocioł jest wstępnie zmontowany i dostarczany z założoną izolacją cieplną

**Zestaw komponentów:** Kocioł jest dostarczany jako rozłożony (korpus kotła, palnik cylindryczny MatriX, izolacja cieplna, regulator w osobnych opakowaniach).

# VITOCROSSAL 100





Wyposażenie dodatkowe kotła grzewczego

[Przejdź do spisu treści](#)

2.1

Znamionowa moc cieplna (kW)	75,0	80,0	120,0	160,0	200,0	240,0	280,0	318,0	
<b>Palnik</b>									
<b>Osprzęt do pracy z zaciąganiem powietrza do spalania z zewnątrz</b> (wymagana 1 szt. na każdy kocioł)	ZK03152		ZK03153			ZK03154			nr zam. Gr.mat. W
<b>Osprzęt do pracy zasysaniem powietrza z kotłowni.</b> Przedłużenie rury palnika (wymagana 1 szt. na każdy kocioł)			–			ZK03279			nr zam. Gr.mat. W
<b>Przyłącza gazu – zestawy z rurą elastyczną</b> Zestawy należy zamówić gdy przyłącze gazu znajduje się z tyłu kotła.									
<b>Przyłącza gazu – zestaw</b> ■ Rura elastyczna gazu ■ Zawór kulowy gazu R 1 ■ Zabezpieczenie termiczne R 1	ZK05442				–				nr zam. Gr.mat. W
<b>Przyłącza gazu – zestaw</b> ■ Rura elastyczna gazu ■ Zawór kulowy gazu R 1½ ■ Zabezpieczenie termiczne R 1¼ ■ Złączka redukcyjna R 1½ x Rp 1¼	–		ZK05443	ZK05444			–		nr zam. Gr.mat. W
<b>Przyłącza gazu – zestaw</b> ■ Rura elastyczna gazu ■ Zawór kulowy gazu R 1½ ■ Zabezpieczenie termiczne R 1½			–			ZK05445	ZK05446	–	nr zam. Gr.mat. W
<b>Przyłącza gazu – zestaw</b> ■ Rura elastyczna gazu ■ Zawór kulowy gazu R 1½ ■ Zabezpieczenie termiczne R 2					–			ZK05447	nr zam. Gr.mat. W
<b>Przyłącza gazu– zestawy bez elastycznej rury gazowej</b> Zestawy należy zamówić gdy przyłącze gazu znajduje się z lewej lub prawej strony kotła. Przyłączeniowa rura gazowa po stronie wykonawcy.									
<b>Adapter elastyczny</b> Do podłączenia na miejscu bez zestawu przyłącza gazu.	7720283					–			nr zam. Gr.mat. W
<b>Adapter elastyczny (kolano 90°)</b> Do podłączenia na miejscu bez zestawu przyłącza gazu.	–					7720281			nr zam. Gr.mat. W
<b>Przyłącze gazu – zestaw</b> (bez elastycznej rury gazowej) ■ Zawór kulowy gazu R 1 ■ Zabezpieczenie termiczne R 1	ZK05448					–			nr zam. Gr.mat. W
<b>Przyłącze gazu – zestaw</b> (bez elastycznej rury gazowej) ■ Zawór kulowy gazu R 1½ ■ Zabezpieczenie termiczne R 1¼ ■ Złączka redukcyjna R 1½ x Rp 1¼	–		ZK05449				–		nr zam. Gr.mat. W
<b>Przyłącze gazu – zestaw</b> (bez elastycznej rury gazowej) ■ Zawór kulowy gazu R 1½ ■ Zabezpieczenie termiczne R 1½			–			ZK05451		–	nr zam. Gr.mat. W
<b>Przyłącze gazu – zestaw</b> (bez elastycznej rury gazowej) ■ Zawór kulowy gazu R 1½ ■ Złączka redukcyjna Rp 2 na R 1½ ■ Zabezpieczenie termiczne Rp 2					–			ZK05452	nr zam. Gr.mat. W

[← Przejdź do spisu treści](#)

Znamionowa moc cieplna (kW)	75,0	80,0	120,0	160,0	200,0	240,0	280,0	318,0	
<b>Instalacje neutralizacyjne</b>									
<b>Urządzenie neutralizacyjne</b> <ul style="list-style-type: none"> <li>■ Do kotłów kondensacyjnych o mocy 50 do 500 kW.</li> <li>■ Z granulatem neutralizacyjnym (8 kg).</li> </ul> 								7441823	nr zam. Gr.mat.W
<b>Alarmowy wyłącznik przelewowy</b> 								7453157	nr zam. Gr.mat.W
<b>Układ opóźnienia alarmu (regulowany)</b>								7514684	nr zam. Gr.mat.W
<b>Urządzenie neutralizacyjne z mocowaniem ściennym</b> <ul style="list-style-type: none"> <li>■ Do kotłów kondensacyjnych o mocy od 50 do 500 kW.</li> <li>■ Z granulatem neutralizacyjnym (10 kg).</li> </ul> 								7968320	nr zam. Gr.mat.W
<b>Instalacje pompowe kondensatu</b>									
<b>Pompa odprowadzenia kondensatu SI1800</b> Automatem system odprowadzenia kondensatu z pompą 5 mWS. <ul style="list-style-type: none"> <li>■ Pompa odśrodkowa 230 V / 70 W.</li> <li>■ Pojemność 2 l.</li> <li>■ Przewód ciśnieniowy 5 m.</li> <li>■ Zawór zwrotny.</li> <li>■ Styk alarmowy (bezpociągający) 250 V / 4 A.</li> </ul> 								ZK02486	nr zam. Gr.mat.W
<b>Inne</b>									
<b>Stycznik pomocniczy</b> Stycznik w małej obudowie. z 4 stykami beznapięciowo rozwartymi i 4 stykami beznapięciowo zwartymi. Z zaciskami szeregowymi do przewodów ochronnych. Znamionowe natężenie prądu: AC1 16 A, AC3 9 A. Napięcie cewki: 230 V/50 Hz. 								7814681	nr zam. Gr.mat.W
<b>Mieszacz</b>									
<b>Mieszacz do instalacji grzewczej i mieszacz specjalny do instalacji ogrzewania podłogowego</b> ► Wersje, numery katalog. i ceny, patrz rejestr 10.3									

2.1

# VITOCROSSAL 100





Wyposażenie dodatkowe kotła grzewczego  
(instalacje dwukotłowe)

[Przejdź do spisu treści](#)

2.1

Znamionowa moc cieplna (kW)	240,0	320,0	400,0	480,0	560,0	636,0	
<b>Palnik</b>							
<b>Osprzęt do pracy z zaciąganiem powietrza do spalania z zewnątrz</b> (wymagane dwie sztuki)	ZK03153		ZK03154				nr zam. Gr.mat.W
<b>Osprzęt do pracy z zasysaniem powietrza do spalania z pomieszczenia.</b> (wymagane dwie sztuki)	–		ZK03279				nr zam. Gr.mat.W
<b>Przyłącza gazu – zestawy z rurą elastyczną</b> Zestawy należy zamówić gdy przyłącze gazu znajduje się z tyłu kotła.							
<b>Przyłącza gazu – zestaw</b> ■ Rura elastyczna gazu ■ Zawór kulowy gazu R 1½ ■ Zabezpieczenie termiczne R 1¼ ■ Złączka redukcyjna R 1½ x Rp 1¼ (wymagane 2 sztuki)	ZK05443		ZK05444	–			nr zam. Gr.mat.W
<b>Przyłącza gazu – zestaw</b> ■ Rura elastyczna gazu ■ Zawór kulowy gazu R 1½ ■ Zabezpieczenie termiczne R 1½ (wymagane 2 sztuki)	–		ZK05445	ZK05446	–		nr zam. Gr.mat.W
<b>Przyłącza gazu – zestaw</b> ■ Rura elastyczna gazu ■ Zawór kulowy gazu R 1½ ■ Złączka redukcyjna Rp 2 na R 1½ ■ Zabezpieczenie termiczne R 2 (wymagane 2 sztuki)	–		–			ZK05447	nr zam. Gr.mat.W
<b>Przyłącza gazu – zestawy bez elastycznej rury gazowej</b> Zestawy należy zamówić gdy przyłącze gazu znajduje się z lewej lub prawej strony kotła. Przyłączeniowa rura gazowa po stronie wykonawcy.							
<b>Adapter elastyczny (kolano 90°)</b> Do podłączenia na miejscu bez zestawu przyłącza gazu.	–		7720281				nr zam. Gr.mat.W
<b>Przyłącze gazu – zestaw</b> (bez elastycznej rury gazowej) ■ Zawór kulowy gazu R 1½ ■ Zabezpieczenie termiczne R 1¼ ■ Złączka redukcyjna R 1½ x Rp 1¼ (wymagane 2 sztuki)	ZK05449		–				nr zam. Gr.mat.W
<b>Przyłącze gazu – zestaw</b> (bez elastycznej rury gazowej) ■ Zawór kulowy gazu R 1½ ■ Zabezpieczenie termiczne R 1½ (wymagane 2 sztuki)	–		ZK05451		–		nr zam. Gr.mat.W
<b>Przyłącze gazu – zestaw</b> (bez elastycznej rury gazowej) ■ Zawór kulowy gazu R 1½ ■ Złączka redukcyjna Rp 2 na R 1½ ■ Zabezpieczenie termiczne Rp 2 (wymagane 2 sztuki)	–		–			ZK05452	nr zam. Gr.mat.W
<b>Czujniki ciśnienia</b>							
<b>Zestaw czujników ciśnienia</b> 2 czujniki ciśnienia oraz dodatkowe elementy montażowe <i>Musi zostać zamówiony do kotła podwójnego lub kaskady 2 pojedynczych kotłów jeżeli stosowany jest wspólny system wyrzutu spalin (nie firmy Viessmann)</i>	ZK04301		ZK04302				nr zam. Gr.mat.W

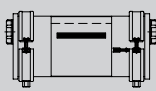
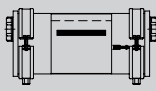
[Przejdź do spisu treści](#)

Wyposażenie dodatkowe			
<b>Instalacje neutralizacyjne</b>			
<b>Urządzenie neutralizacyjne</b> <ul style="list-style-type: none"> <li>Do kotłów kondensacyjnych o mocy 50 do 500 kW.</li> <li>Z granulatem neutralizacyjnym (8 kg).</li> </ul>		7441823	nr zam. Gr. mat. W
<b>Urządzenie neutralizacyjne</b> <ul style="list-style-type: none"> <li>Do kotłów kondensacyjnych o mocy 500 do 1500 kW.</li> <li>Z granulatem neutralizacyjnym (25 kg).</li> </ul>		7437829	nr zam. Gr. mat. W
<b>Alarmowy wyłącznik przelewowy</b>		7453157	nr zam. Gr. mat. W
<b>Układ opóźnienia alarmu (regulowany)</b>		7514684	nr zam. Gr. mat. W
<b>Urządzenie neutralizacyjne z mocowaniem ściennym</b> <ul style="list-style-type: none"> <li>Do kotłów kondensacyjnych o mocy od 50 do 500 kW.</li> <li>Z granulatem neutralizacyjnym (10 kg).</li> </ul>		7968320	nr zam. Gr. mat. W
<b>Urządzenie neutralizacyjne</b> <ul style="list-style-type: none"> <li>Do kotłów kondensacyjnych o mocy 500 do 1500 kW.</li> <li>Z granulatem neutralizacyjnym (20 kg).</li> </ul>		7968321	nr zam. Gr. mat. W
<b>Instalacje pompowe kondensatu</b>			
<b>Pompa odprowadzenia kondensatu SI1800</b> Automatyczny system odprowadzenia kondensatu z pompą 5 mWS. <ul style="list-style-type: none"> <li>Pompa odśrodkowa 230 V / 70 W.</li> <li>Pojemność 2 l.</li> <li>Przewód ciśnieniowy 5 m.</li> <li>Zawór zwrotny.</li> <li>Styk alarmowy (bezpotencjałowy) 250 V / 4 A.</li> </ul>		ZK02486	nr zam. Gr. mat. W
<b>Inne</b>			
<b>Stycznik pomocniczy</b> Stycznik w małej obudowie. z 4 stykami beznapięciowo rozwartymi i 4 stykami beznapięciowo zwartymi. Z zaciskami szeregowymi do przewodów ochronnych. Znamionowe natężenie prądu: AC1 16 A, AC3 9 A. Napięcie cewki: 230 V/50 Hz.		7814681	nr zam. Gr. mat. W
<b>Mieszacz</b>			
<b>Mieszacz do instalacji grzewczej i mieszacz specjalny do instalacji ogrzewania podłogowego</b> ► Wersje, numery katalog. i ceny, patrz rejestr 10.3			

2.1

# VITOCROSSAL 100

Wyposażenie dodatkowe kotła grzewczego  
(instalacje dwukotłowe)

[Przejdź do spisu treści](#)

## Wyposażenie dodatkowe

### System hydraulicznego orurowania

2.1

#### Hydrauliczne orurowanie systemowe do instalacji podwójnego oraz dwóch pojedynczych kotłów ustawionych obok siebie

Do kotła podwójnego lub dwóch kotłów pojedynczych o mocy łącznej 240 i 320 kW  
Średnica znamionowa DN 50/80

- Kolektor wody zasilającej i powrotnej ①.
- Kłapy sterowane silnikiem, z okablowanymi wtyczkami ②.
- Przeciwnożnierze z uszczelkami ③.

 Zakres dostawy

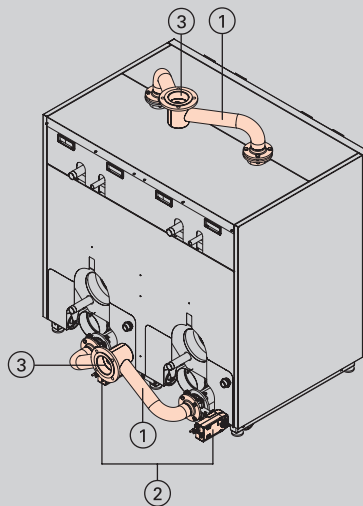

ZK02862

nr zam.  
Gr.mat.W

#### Hydrauliczne orurowanie systemowe do instalacji kotła podwójnego oraz dwóch pojedynczych kotłów ustawionych obok siebie

Do kotła podwójnego lub dwóch kotłów pojedynczych o mocy łącznej 400, 480, 560 i 636 kW  
Średnica znamionowa DN 65/100

- Kolektor wody zasilającej i powrotnej ①.
- Kłapy sterowane silnikiem, z okablowanymi wtyczkami ②.
- Przeciwnożnierze z uszczelkami ③.

 Zakres dostawy

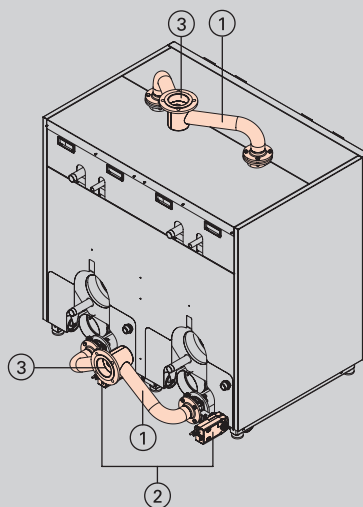

ZK02863

nr zam.  
Gr.mat.W

### System spalinowy

#### System spalinowy do kotła podwójnego, ze stali nierdzewnej

Dla kotła podwójnego o mocy 240 i 320 kW  
Element przyłączeniowy  $\varnothing$  150/200 mm (z redukcją  $\varnothing$  200/150 mm)

- Redukcja ①
- Szczelnie zamykana przepustnica spalin sterowana silnikiem ②
- Zbiorny przewód odpływu kondensatu ③
- Przewód spalinowy ④
- Dekiel rewizyjny ⑤
- Zestaw czujników ciśnienia

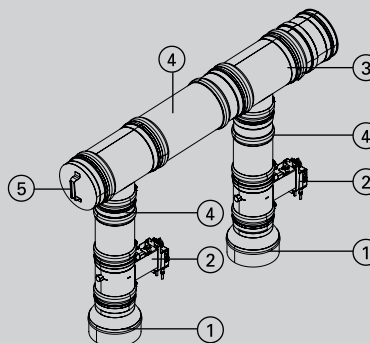

ZK02859

nr zam.  
Gr.mat.W

[Przejdź do spisu treści](#)

## Wyposażenie dodatkowe

2.1

### System spalinowy

#### System spalinowy do kotła podwójnego, ze stali nierdzewnej

Dla kotła podwójnego o mocy 400 i 480 kW  
Element przyłączeniowy Ø 200/250 mm

- Szczelnie zamykana przepustnica spalin sterowana silnikiem ①
- Zbiorny przewód odpływu kondensatu ②
- Przewód spalinowy ③
- Dekiel rewizyjny ④
- Zestaw czujników ciśnienia

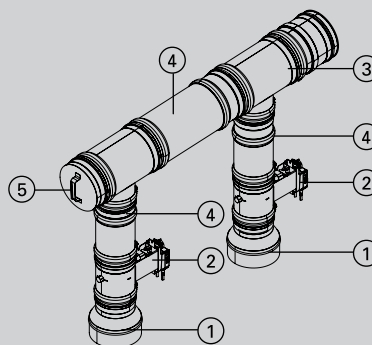

ZK02860

nr zam.  
Gr. mat. W

#### System spalinowy do kotła podwójnego, ze stali nierdzewnej

Dla kotła podwójnego o mocy 560 i 636 kW  
Element przyłączeniowy Ø 200/300 mm

- Szczelnie zamykana przepustnica spalin sterowana silnikiem ①
- Zbiorny przewód odpływu kondensatu ②
- Przewód spalinowy ③
- Dekiel rewizyjny ④
- Zestaw czujników ciśnienia

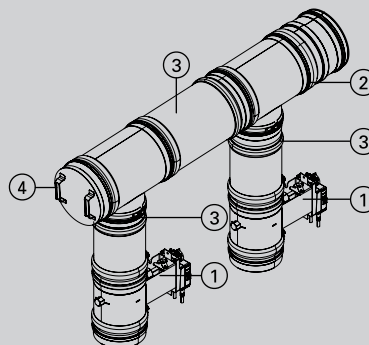

ZK02861

nr zam.  
Gr. mat. W

### System spalinowy – kłapy spalin

#### Przepustnica spalin DN 150

Szczelnie zamykana przepustnica spalin sterowana silnikiem.

*Do kotłów podwójnych o mocy 240 i 320 kW*

Przy dostawie systemu spalinowego przez klienta należy dodatkowo zamówić kłapy spalin.  
(należy zamówić 2 sztuki).

ZK03193

nr zam.  
Gr. mat. W

#### Przepustnica spalin DN 200

Szczelnie zamykana przepustnica spalin sterowana silnikiem.

*Do kotłów podwójnych o mocy 400 i 636 kW*

Przy dostawie systemu spalinowego przez klienta należy dodatkowo zamówić kłapy spalin.  
(należy zamówić 2 sztuki).

ZK03194

nr zam.  
Gr. mat. W

## VITOCROSSAL 100

Wyposażenie dodatkowe kotła grzewczego  
(instalacje wielokotłowe)

[Przejdź do spisu treści](#)

Znamionowa moc cieplna (kW)	80,0	120,0	160,0	200,0	240,0	280,0	318,0	
<b>Palnik</b>								
<b>Osprzęt do pracy z zasysaniem powietrza do spalania z zewnątrz</b> (wymagane na każdy kocioł)	ZK03152	ZK03153		ZK03154				nr zam. Gr.mat.W
<b>Osprzęt do pracy zasysaniem powietrza z kotłowni.</b> (wymagana 1 szt. na każdy kocioł)		-		ZK03279				nr zam. Gr.mat.W
<b>Przyłącza gazu – zestawy z rurą elastyczną</b> Zestawy należy zamówić gdy przyłącze gazu znajduje się z tyłu kotła.								
<b>Przyłącza gazu – zestaw</b> ■ Rura elastyczna gazu ■ Zawór kulowy gazu R 1 ■ Zabezpieczenie termiczne R 1	ZK05442	-						nr zam. Gr.mat.W
<b>Przyłącza gazu – zestaw</b> ■ Rura elastyczna gazu ■ Zawór kulowy gazu R 1½ ■ Zabezpieczenie termiczne R 1¼ ■ Złączka redukcyjna R 1½ x Rp 1¼ (wymagane dla każdego kotła)	-	ZK05443	ZK05444	-				nr zam. Gr.mat.W
<b>Przyłącza gazu – zestaw</b> ■ Rura elastyczna gazu ■ Zawór kulowy gazu R 1½ ■ Zabezpieczenie termiczne R 1½ (wymagane dla każdego kotła)	-				ZK05445	ZK05446	-	nr zam. Gr.mat.W
<b>Przyłącza gazu – zestaw</b> ■ Rura elastyczna gazu ■ Zawór kulowy gazu R 1½ ■ Złączka redukcyjna Rp 2 na R 1½ ■ Zabezpieczenie termiczne R 2 (wymagane dla każdego kotła)	-					ZK05447		nr zam. Gr.mat.W

2.1

[Przejdź do spisu treści](#)

Znamionowa moc cieplna (kW)	80,0	120,0	160,0	200,0	240,0	280,0	318,0	
<b>Palnik</b>								
<b>Przyłącza gazu – zestawy bez elastycznej rury gazowej</b> Zestawy należy zamówić gdy przyłącze gazu znajduje się z lewej lub prawej strony kotła. Przyłączeniowa rura gazowa po stronie wykonawcy.								
<b>Przyłącze gazu – zestaw</b> (bez elastycznej rury gazowej) ■ Zawór kulowy gazu R 1 ■ Zabezpieczenie termiczne R 1 (wymagane dla każdego kotła)	ZK05448	-						nr zam. Gr.mat. W
<b>Przyłącze gazu – zestaw</b> (bez elastycznej rury gazowej) ■ Zawór kulowy gazu R 1½ ■ Zabezpieczenie termiczne R 1¼ ■ Złączka redukcyjna R 1½ x Rp 1¼ (wymagane dla każdego kotła)	-	ZK05449		-				nr zam. Gr.mat. W
<b>Przyłącze gazu – zestaw</b> (bez elastycznej rury gazowej) ■ Zawór kulowy gazu R 1½ ■ Zabezpieczenie termiczne R 1½ (wymagane dla każdego kotła)	-			ZK05451		-		nr zam. Gr.mat. W
<b>Przyłącze gazu – zestaw</b> (bez elastycznej rury gazowej) ■ Zawór kulowy gazu R 1½ ■ Złączka redukcyjna Rp 2 na R 1½ ■ Zabezpieczenie termiczne Rp 2 (wymagane dla każdego kotła)	-					ZK05452		nr zam. Gr.mat. W
<b>Czujniki ciśnienia</b>	80,0	120,0	160,0	200,0	240,0	280,0	318,0	
<b>Zestaw czujników ciśnienia</b> 2 czujniki ciśnienia oraz dodatkowe elementy montażowe  <i>Musi zostać zamówione do kotła podwójnego lub kaskady 2 pojedynczych kotłów jeżeli stosowany jest wspólny system wyrzutu spalin (nie firmy Viessmann)</i>	ZK04300	ZK04301		ZK04302				nr zam. Gr.mat. W

2.1

# VITOCROSSAL 100

Wyposażenie dodatkowe kotła grzewczego  
(instalacje wielokotłowe)

[Przejdź do spisu treści](#)

## Wyposażenie dodatkowe

### System hydraulicznego orurowania

2.1

**Hydrauliczne orurowanie systemowe do instalacji kotła podwójnego oraz dwóch pojedynczych kotłów ustawionych obok siebie**

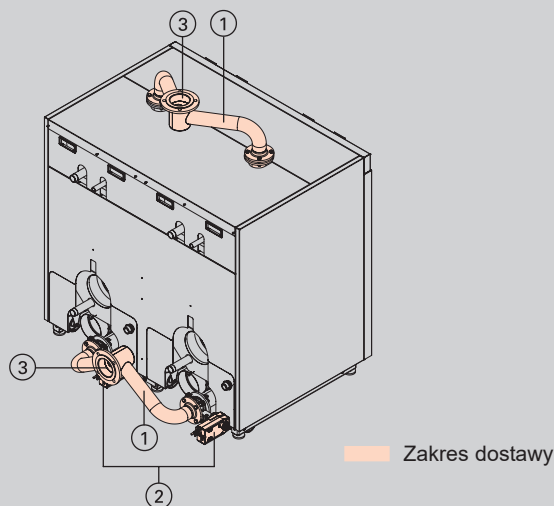

Do kotła podwójnego lub dwóch kotłów pojedynczych o mocy łącznej 240 i 320 kW  
**Średnica znamionowa DN 50/80**

- Kolektor wody zasilającej i powrotnej ①.
- Kłapy sterowane silnikiem, z okablowanymi wtyczkami ②.
- Przeciwnożnierze z uszczelkami ③.

ZK02862

nr zam.  
Gr. mat. W

Do kotła podwójnego lub dwóch kotłów pojedynczych o mocy łącznej 400, 480, 560 i 636 kW  
**Średnica znamionowa DN 65/100**

- Kolektor wody zasilającej i powrotnej ①.
- Kłapy sterowane silnikiem, z okablowanymi wtyczkami ②.
- Przeciwnożnierze z uszczelkami ③.

ZK02863

nr zam.  
Gr. mat. W

**Hydrauliczne orurowanie systemowe (bez kłap hydraulicznych) do instalacji kotła podwójnego oraz dwóch pojedynczych kotłów ustawionych obok siebie**

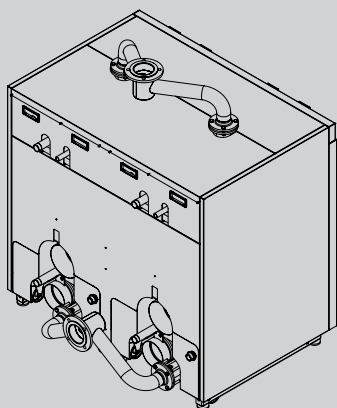

Do kotła podwójnego lub dwóch kotłów pojedynczych o mocy łącznej 240 i 320 kW  
**Średnica znamionowa DN 50/80**

- Kolektor wody zasilającej i powrotnej
- Przeciwnożnierze z uszczelkami

ZK03280

nr zam.  
Gr. mat. W

Do kotła podwójnego lub dwóch kotłów pojedynczych o mocy łącznej 400, 480, 560 i 636 kW  
**Średnica znamionowa DN 65/100**

- Kolektor wody zasilającej i powrotnej
- Przeciwnożnierze z uszczelkami

ZK03281

nr zam.  
Gr. mat. W

**Przepustnica sterowana silnikiem (DN 50, 1 sztuka)**

- Przepustnica DN 50 PN 6.
- Zestaw montażowy.
- Sterowanie otwarte / zamknięte, sprężynowe.

ZK04733

nr zam.  
Gr. mat. W

**Przepustnica sterowana silnikiem (DN 65, 1 sztuka)**







- Przepustnica DN 65 PN 6.
- Zestaw montażowy.
- Sterowanie otwarte / zamknięte, sprężynowe.

ZK04734

nr zam.  
Gr. mat. W

**Przejdź do spisu treści**

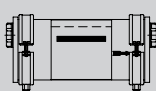
**2.1**

Wyposażenie dodatkowe		
<b>System spalinowy – klapy spalin</b>		
<b>Przepustnica spalin DN 150</b> Szczelnie zamykana przepustnica spalin sterowana silnikiem. Do kotłów podwójnych o mocy 240 i 320 kW (należy zamówić 2 sztuki).	ZK03193	nr zam. Gr. mat. W
<b>Przepustnica spalin DN 200</b> Szczelnie zamykana przepustnica spalin sterowana silnikiem. Do kotłów podwójnych o mocy 400 i 636 kW (należy zamówić 2 sztuki).	ZK03194	nr zam. Gr. mat. W
<b>Instalacje neutralizacyjne</b>		
<b>Urządzenie neutralizacyjne</b> ■ Do kotłów kondensacyjnych o mocy 50 do 500 kW. ■ Z granulatem neutralizacyjnym (8 kg).		7441823 nr zam. Gr. mat. W
<b>Urządzenie neutralizacyjne</b> ■ Do kotłów kondensacyjnych o mocy 500 do 1500 kW. ■ Z granulatem neutralizacyjnym (25 kg).		7437829 nr zam. Gr. mat. W
<b>Alarmowy wyłącznik przelewowy</b>		7453157 nr zam. Gr. mat. W
<b>Układ opóźnienia alarmu (regulowany)</b>		7514684 nr zam. Gr. mat. W
<b>Urządzenie neutralizacyjne z mocowaniem ściennym</b> ■ Do kotłów kondensacyjnych o mocy od 50 do 500 kW. ■ Z granulatem neutralizacyjnym (10 kg).		7968320 nr zam. Gr. mat. W
<b>Urządzenie neutralizacyjne</b> ■ Do kotłów kondensacyjnych o mocy 500 do 1500 kW. ■ Z granulatem neutralizacyjnym (20 kg).		7968321 nr zam. Gr. mat. W
<b>Pompa odprowadzenia kondensatu SI1800</b> Automatyczny system odprowadzenia kondensatu z pompą 5 mWS. ■ Pompa odśrodkowa 230 V / 70 W. ■ Pojemność 2 l. ■ Przewód ciśnieniowy 5 m. ■ Zawór zwrotny. ■ Styk alarmowy (bezpotencjałowy) 250 V / 4 A.		ZK02486 nr zam. Gr. mat. W
<b>Inne</b>		
<b>Stycznik pomocniczy</b> Stycznik w małej obudowie. z 4 stykami beznapięciowo rozwartymi i 4 stykami beznapięciowo zwartymi. Z zaciskami szeregowymi do przewodów ochronnych. Znamionowe natężenie prądu: AC1 16 A, AC3 9 A. Napięcie cewki: 230 V/50 Hz.		7814681 nr zam. Gr. mat. W
<b>Mieszacz</b>		
<b>Mieszacz do instalacji grzewczej i mieszacz specjalny do instalacji ogrzewania podłogowego</b> ► Wersje, numery katalog. i ceny, patrz rejestr 10.3		





5817743

# VITOCROSSAL 100







Wyposażenie dodatkowe regulatorów  
(instalacje jednokotłowe)

[Przejdź do spisu treści](#)

2.1

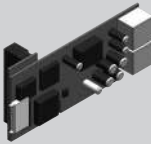
Regulator	Vitotronic 100 Typ GC7B	Vitotronic 200 Typ GW7B		
<b>Wyposażenie dodatkowe regulatora obiegu grzewczego</b>				
<p><b>Zestaw uzupełniający obiegu grzewczego z mieszaczem (montaż na mieszaczu)</b> (odbiornik magistrali KM)</p> <p>Dla jednego obiegu grzewczego z mieszaczem, z okablowanymi wtykami.</p> <ul style="list-style-type: none"> <li>■ Elektronika mieszacza z silnikiem do mieszacza firmy Viessmann DN 20 do 50, R ½ do 1 ¼ (nie dotyczy mieszacza kołnierзовego).</li> <li>■ Czujnik temperatury wody na zasilaniu jako kontaktowy czujnik temperatury (NTC 10 kOhm) z przewodem przyłączeniowym (dł. 2,0 m) i wtykiem.</li> <li>■ Wtyk do pompy obiegu grzewczego.</li> <li>■ Przewód zasilający i przewód magistrali KM z wtykiem.</li> </ul>		–	ZK02940	nr zam. <b>Gr.mat.W</b>
<b>Wyposażenie dodatkowe regulatora obiegu grzewczego</b>				
<p><b>Zestaw uzupełniający mieszacza (montaż ścienny)</b> (odbiornik magistrali KM)</p> <p>Dla jednego obiegu grzewczego z mieszaczem, z okablowanymi wtykami.</p> <ul style="list-style-type: none"> <li>■ Elektronika mieszacza do oddzielnie zamawianego silnika mieszacza.</li> <li>■ Czujnik temperatury wody na zasilaniu jako kontaktowy czujnik temperatury (NTC 10 kOhm) z przewodem przyłączeniowym (dł. 5,8 m) i wtykiem.</li> <li>■ Wtyk do pompy obiegu grzewczego i silnika mieszacza.</li> <li>■ Przewód zasilający i przewód magistrali KM z wtykiem.</li> </ul>		–	ZK02941	nr zam. <b>Gr.mat.W</b>
<p><b>Zanurzeniowy regulator temperatury</b></p> <p>Ogranicznik temperatury maksymalnej dla instalacji ogrzewania podłogowego.</p> <ul style="list-style-type: none"> <li>■ Z przewodem przyłączeniowym (dł. 4,2 m) i wtyczką.</li> <li>■ Z tuleją zanurzeniową R ½ x 200 mm ze stali nierdzewnej.</li> </ul>		–	7151728	nr zam. <b>Gr.mat.W</b>
<p><b>Kontaktowy regulator temperatury</b></p> <p>Ogranicznik temperatury maksymalnej dla instalacji ogrzewania podłogowego. Z przewodem przyłączeniowym (dł. 4,2 m) i wtyczką.</p>		–	7151729	nr zam. <b>Gr.mat.W</b>
<b>Podgrzew wody użytkowej i wspomaganie ogrzewania z kolektorów słonecznych</b>				
<p><b>Moduł regulatora systemów solarnych, typ SM1</b></p> <p>Rozszerzenie funkcji automatyki w obudowie do montażu ściennego. Elektroniczny różnicowy regulator temperatury do dwusystemowego podgrzewu ciepłej wody użytkowej i wspomaganie ogrzewania pomieszczeń przez kolektory słoneczne.</p> <ul style="list-style-type: none"> <li>■ Z bilansem mocy i systemem diagnostycznym.</li> <li>■ Obsługa i wskazania następują poprzez regulator Vitotronic.</li> <li>■ Ogrzewanie dwóch odbiorników za pomocą jednego pola kolektorów.</li> <li>■ Drugi różnicowy regulator temperatury.</li> <li>■ Funkcja termostatu do dogrzewu lub wykorzystania nadmiaru ciepła.</li> <li>■ Regulacja obrotów pompy obiegu solarnego przez sterowanie impulsowe lub pompami solarnymi z wejściem sygnału o modulowanej szerokości impulsu PWM (prod. Grundfos i Wilo).</li> <li>■ Ograniczenie dogrzewu ciepłej wody przez urządzenia grzewcze w przypadku pracy kolektorów.</li> <li>■ Ograniczenie pracy urządzeń grzewczych na cele ogrzewania w przypadku pracy kolektorów.</li> <li>■ Wstępny podgrzew ciepłej wody (dla zasobników o pojemności powyżej 400 litrów).</li> </ul> <p>W przypadku potrzeby realizacji poniższych funkcji należy zamówić dodatkowo czujnik temperatury o nr. zam. 7438702:</p> <ul style="list-style-type: none"> <li>■ Do przełączania podmieszania w instalacjach z 2 pojemnościowymi podgrzewaczami wody.</li> <li>■ Do przełączenia powrotu między wytwornicą ciepła a podgrzewaczem buforowym wody grzewczej.</li> <li>■ Do ogrzewania pozostałych odbiorników.</li> </ul>		Z014470		nr zam. <b>Gr.mat.W</b>

[Przejdź do spisu treści](#)

Regulator	Vitotronic 100 Typ GC7B	Vitotronic 200 Typ GW7B	
<b>Radiowe moduły zdalnego sterowania</b>			
<p><b>Wewnętrzny zestaw uzupełniający H2</b> Elektroniczna płytki instalacyjna do montażu w regulatorze. Za pomocą zestawu uzupełniającego można zrealizować następujące funkcje:</p> <ul style="list-style-type: none"> <li>■ Blokada zewnętrznych wentylatorów wywiewnych oraz alternatywnie <b>jedną</b> z poniższych funkcji:</li> <li>■ Przyłącze pompy cyrkulacyjnej (tylko Vitotronic 200).</li> <li>■ Przyłącze pompy obiegu grzewczego (stopniowanej) do bezpośrednio przyłączonego obiegu grzewczego.</li> <li>■ Przyłączenie urządzenia zgłaszającego zbiorcze usterki.</li> <li>■ Przyłącze pompy obieguj podgrzewania podgrzewacza.</li> </ul>	7498514	nr zam. Gr. mat. W	2.1
<p><b>Zestaw uzupełniający AM1</b> Rozszerzenie funkcji regulatora, do montażu naściennego. Możliwe jest sterowanie maks. dwiema następującymi pompami:</p> <ul style="list-style-type: none"> <li>■ Pompą cyrkulacyjną wody użytkowej w przypadku regulatora pogodowego.</li> <li>■ Pompa obiegowa podgrzewacza pojemnościowego w połączeniu z osobnym pojemnościowym podgrzewaczem wody.</li> <li>■ Pompa obiegu grzewczego (stopniowa) do obiegu grzewczego bez mieszacza.</li> </ul> 	7452092	nr zam. Gr. mat. W	
<p><b>Zestaw uzupełniający EA1</b> Rozszerzenie funkcji automatyki w obudowie do montażu ściennego. Dostępne wejścia i wyjścia pozwalają na realizację do 5 funkcji:</p> <p><b>1 wejście analogowe (0 do 10 V)</b></p> <ul style="list-style-type: none"> <li>■ Ustawienie wartości zadanej temperatury wody w kotle.</li> </ul> <p><b>3 wejścia cyfrowe.</b></p> <ul style="list-style-type: none"> <li>■ Zewnętrzne przełączanie statusu roboczego dla obiegów grzewczych 1 do 3 w przypadku regulatorów sterowanych pogodowo.</li> <li>■ Blokowanie z zewnątrz.</li> <li>■ Blokowanie z zewnątrz ze zbiorczą sygnalizacją usterek.</li> <li>■ Zapotrzebowanie z zewnątrz na minimalną temperaturę wody kotłowej.</li> <li>■ Komunikaty o usterekach.</li> <li>■ Krótkotrwała eksploatacja pompy cyrkulacyjnej wody użytkowej w przypadku regulatora pogodowego.</li> </ul> <p><b>1 wyjście sterujące (zestyk przełączny bezpotencjałowy).</b></p> <ul style="list-style-type: none"> <li>■ Wyprowadzenie zbiorczego komunikatu o ustercie.</li> <li>■ Sterowanie pomocniczą pompą zasilającą do podstacji.</li> <li>■ Sterowanie pompą obiegową wody użytkowej w przypadku regulatora pogodowego.</li> </ul> 	7452091	nr zam. Gr. mat. W	
<b>Komunikacja</b>			
<p><b>Moduł komunikacyjny LON</b> Płytki elektroniczna do montażu w regulatorze, umożliwia wymianę danych za pośrednictwem magistrali LON firmy Viessmann.</p> 	7179113	nr zam. Gr. mat. W	
<p><b>Przewód łączący LON do wymiany danych między regulatorami</b></p> <ul style="list-style-type: none"> <li>■ Dł. 7,0 m (możliwość jednokrotnego przedłużenia).</li> <li>■ Z wtykami RJ 45.</li> </ul> 	7143495	nr zam. Gr. mat. W	
<p><b>Sprzęgło LON, RJ 45</b> Do przedłużenia przewodu łączącego LON.</p> 	7143496	nr zam. Gr. mat. W	
<p><b>Wtyk LON, RJ 45</b> Do samodzielnego wykonania przewodu połączeniowego o długości powyżej 14 m. 2 szt.</p> 	7199251	nr zam. Gr. mat. W	

# VITOCROSSAL 100

Wyposażenie dodatkowe regulatorów  
(instalacje jednokotłowe)

[Przejdź do spisu treści](#)

2.1

Regulator	Vitotronic 100 Typ GC7B	Vitotronic 200 Typ GW7B	
<b>Komunikacja</b>			
<b>Gniazdo przyłączeniowe LON, RJ 45</b> Do podłączenia przewodów komunikacyjnych kategorii CAT6 o długości <b>powyżej 14 m</b> . Montaż podtynkowy lub w kanale przewodowym (podłączenie z gniazda do regulatora wykonać za pomocą przewodu łączącego LON). 2 szt.		7171784	nr zam. <b>Gr.mat.W</b>
<b>Opornik końcowy (terminator) sieci LON</b> Do prawidłowej terminacji sieci LON. Mostki należy zamontować na wolnych końcach magistrali. 2 szt.		7143497	nr zam. <b>Gr.mat.W</b>





## Wskazówki!

- ▶ Regulacja kolejnych obiegów grzewczych i połączeń regulatora Vitotronic kotła grzewczego z regulatorem obiegu grzewczego, patrz cennik rejestr 10.

Dodatkowy osprzęt i oprogramowanie patrz następujące rejestry:

- Rejestr 1. Komunikacja i automatyka budynków.
- Rejestr 12. Oprogramowanie do serwisu i uruchamiania (Vitosoft itp.).

[Przejdź do spisu treści](#)

Regulator	Vitotronic 100 Typ GC7B	Vitotronic 300-K Typ MW1B	
<b>Tuleja zanurzeniowa</b> G1/2 x 100 mm długości, z klamrą mocującą przewód czujnika. 	7816035		nr zam. Gr.mat. W
<b>Tuleja zanurzeniowa</b> G1/2 x 150 mm długości, z klamrą mocującą przewód czujnika. 	7817326		nr zam. Gr.mat. E
<b>Tuleja zanurzeniowa ze stali nierdzewnej</b> R 1/2, dł. 200 mm. 	7819693		nr zam. Gr.mat. W
<b>Wyposażenie dodatkowe regulatora obiegu grzewczego</b>			
<b>Zanurzeniowy regulator temperatury</b> Ogranicznik temperatury maksymalnej dla instalacji ogrzewania podłogowego. <ul style="list-style-type: none"> <li>■ Z przewodem przyłączeniowym (dł. 4,2 m) i wtyczką.</li> <li>■ Z tuleją zanurzeniową R 1/2 x 200 mm ze stali nierdzewnej.</li> </ul> 	–	7151728	nr zam. Gr.mat. W
<b>Kontaktowy regulator temperatury</b> Ogranicznik temperatury maksymalnej dla instalacji ogrzewania podłogowego. Z przewodem przyłączeniowym (dł. 4,2 m) i wtyczką. 	–	7151729	nr zam. Gr.mat. W
<b>Adapter wtykowy do zewnętrznych urządzeń zabezpieczających</b> (odbiornik magistrali KM) Do przyłączenia 4 dodatkowych urządzeń zabezpieczających (np. zabezpieczenie przed brakiem wody, ogranicznik ciśnienia minimalnego i maksymalnego). (Możliwe maks. 2 adaptory wtykowe dla 7 urządzeń zabezpieczających.)		7164404	nr zam. Gr.mat. W

2.1

# VITOCROSSAL 100

Wyposażenie dodatkowe regulatorów  
(instalacje wielokotłowe)

[Przejdź do spisu treści](#)

2.1

Regulator	Vitotronic 100 Typ GC7B	Vitotronic 300-K Typ MW1B	
<b>Podgrzew wody użytkowej i wspomaganie ogrzewania z kolektorów słonecznych</b>			
<p><b>Moduł regulatora systemów solarnych, typ SM1</b> Rozszerzenie funkcji automatyki w obudowie do montażu ściennego. Elektroniczny różnicowy regulator temperatury do dwusystemowego podgrzewu ciepłej wody użytkowej i wspomagania ogrzewania pomieszczeń przez kolektory słoneczne.</p> <ul style="list-style-type: none"> <li>■ Z bilansem mocy i systemem diagnostycznym.</li> <li>■ Obsługa i wskazania następują poprzez regulator Vitotronic.</li> <li>■ Ogrzewanie dwóch odbiorników za pomocą jednego pola kolektorów.</li> <li>■ Drugi różnicowy regulator temperatury.</li> <li>■ Funkcja termostatu do dogrzewu lub wykorzystania nadmiaru ciepła.</li> <li>■ Regulacja obrotów pompy obiegu solarnego przez sterowanie impulsowe lub pompami solarnymi z wejściem sygnału o modulowanej szerokości impulsu PWM (prod. Grundfos i Wilo).</li> <li>■ Ograniczenie dogrzewu ciepłej wody przez urządzenia grzewcze w przypadku pracy kolektorów.</li> <li>■ Ograniczenie pracy urządzeń grzewczych na cele ogrzewania w przypadku pracy kolektorów.</li> <li>■ Wstępny podgrzew ciepłej wody (dla zasobników o pojemności powyżej 400 litrów).</li> </ul> <p>W przypadku potrzeby realizacji poniższych funkcji należy zamówić dodatkowo czujnik temperatury o nr. zam. 7438702:</p> <ul style="list-style-type: none"> <li>■ Do przełączania podmieszania w instalacjach z 2 pojemnościowymi podgrzewaczami wody.</li> <li>■ Do przełączenia powrotu między wytwornicą ciepła a podgrzewaczem buforowym wody grzewczej.</li> <li>■ Do ogrzewania pozostałych odbiorników.</li> </ul>	–	Z014470	nr zam. <b>Gr.mat.W</b>
<b>Rozszerzenie funkcji</b>			
<p><b>Wewnętrzny zestaw uzupełniający H2</b> Elektroniczna płytki instalacyjna do montażu w regulatorze. Za pomocą zestawu uzupełniającego można zrealizować następujące funkcje:</p> <ul style="list-style-type: none"> <li>■ Blokada zewnętrznych wentylatorów wywiewnych oraz alternatywnie <b>jedną</b> z poniższych funkcji:</li> <li>■ Przyłącze pompy cyrkulacyjnej (tylko Vitotronic 200).</li> <li>■ Przyłącze pompy obiegu grzewczego (stopniowanej) do bezpośrednio przyłączonego obiegu grzewczego.</li> <li>■ Przyłączenie urządzenia zgłaszającego zbiorcze usterki.</li> <li>■ Przyłącze pompy obiegowej podgrzewania podgrzewacza.</li> </ul>	7498514	–	nr zam. <b>Gr.mat.W</b>
<p><b>Zestaw uzupełniający AM1</b> Rozszerzenie funkcji regulatora, do montażu naściennego. Możliwe jest sterowanie maks. dwiema następującymi pompami:</p> <ul style="list-style-type: none"> <li>■ Pompą cyrkulacyjną wody użytkowej w przypadku regulatora pogodowego.</li> <li>■ Pompą obiegową podgrzewacza pojemnościowego w połączeniu z osobnym pojemnościowym podgrzewaczem wody.</li> <li>■ Pompą obiegu grzewczego (stopniowa) do obiegu grzewczego bez mieszacza.</li> </ul>	7452092	–	nr zam. <b>Gr.mat.W</b>

[Przejdź do spisu treści](#)

Regulator	Vitotronic 100 Typ GC7B	Vitotronic 300-K Typ MW1B		
<b>Radiowe moduły zdalnego sterowania</b>				
<p><b>Zestaw uzupełniający EA1</b> Rozszerzenie funkcji automatyki w obudowie do montażu ściennego. Dostępne wejścia i wyjścia pozwalają na realizację do 5 funkcji:</p> <p><b>1 wejście analogowe (0 do 10 V)</b></p> <ul style="list-style-type: none"> <li>■ Ustawienie wartości zadanej temperatury wody w kotle.</li> </ul> <p><b>3 wejścia cyfrowe.</b></p> <ul style="list-style-type: none"> <li>■ Zewnętrzne przełączanie statusu roboczego dla obiegów grzewczych 1 do 3 w przypadku regulatorów sterowanych pogodowo.</li> <li>■ Blokowanie z zewnątrz.</li> <li>■ Blokowanie z zewnątrz ze zbiorczą sygnalizacją usterek.</li> <li>■ Zapotrzebowanie z zewnątrz na minimalną temperaturę wody kotłowej.</li> <li>■ Komunikaty o usterkach.</li> <li>■ Krótkotrwała eksploatacja pompy cyrkulacyjnej wody użytkowej w przypadku regulatora pogodowego.</li> </ul> <p><b>1 wyjście sterujące (zestyk przełączny bezpotencjałowy).</b></p> <ul style="list-style-type: none"> <li>■ Wyprowadzenie zbiorczego komunikatu o usterce.</li> <li>■ Sterowanie pomocniczą pompą zasilającą do podstacji.</li> <li>■ Sterowanie pompą obiegową wody użytkowej w przypadku regulatora pogodowego.</li> </ul> <p>Możliwe jest sterowanie maks. dwiema następującymi pompami:</p> <ul style="list-style-type: none"> <li>■ Pompą cyrkulacyjną wody użytkowej w przypadku regulatora pogodowego.</li> <li>■ Pompą obiegową podgrzewacza pojemnościowego w połączeniu z osobnym pojemnościowym podgrzewaczem wody.</li> <li>■ Pompą obiegu grzewczego (stopniowa) do obiegu grzewczego bez mieszacza.</li> </ul>		7452091	nr zam. Gr.mat.W	
<b>Komunikacja</b>				
<p><b>Moduł komunikacyjny LON</b> Płytkę elektroniczną do montażu w regulatorze, umożliwia wymianę danych za pośrednictwem magistrali LON firmy Viessmann.</p>		7179113	–	nr zam. Gr.mat.W
<p><b>Moduł komunikacyjny LON do sterowania kaskadą</b> Płytkę elektroniczną do montażu w regulatorze, umożliwia wymianę danych za pośrednictwem magistrali LON firmy Viessmann.</p>		–	7172174	nr zam. Gr.mat.W
<p><b>Przewód łączący LON do wymiany danych między regulatorami</b></p> <ul style="list-style-type: none"> <li>■ Dł. 7,0 m (możliwość jednokrotnego przedłużenia).</li> <li>■ Z wtykami RJ 45.</li> </ul>		7143495		nr zam. Gr.mat.W
<p><b>Sprzęgło LON, RJ 45</b> Do przedłużenia przewodu łączącego LON.</p>		7143496		nr zam. Gr.mat.W
<p><b>Wtyk LON, RJ 45</b> Do samodzielnego wykonania przewodu połączeniowego o długości powyżej 14 m. 2 szt.</p>		7199251		nr zam. Gr.mat.W
<p><b>Gniazdo przyłączeniowe LON, RJ 45</b> Do podłączenia przewodów komunikacyjnych kategorii CAT6 o długości powyżej 14 m. Montaż podtynkowy lub w kanale przewodowym (podłączenie z gniazda do regulatora wykonać za pomocą przewodu łączącego LON). 2 szt.</p>		7171784		nr zam. Gr.mat.W

2.1

## VITOCROSSAL 100

Wyposażenie dodatkowe regulatorów  
(instalacje wielokotłowe)

[Przejdź do spisu treści](#)

Regulator	Vitotronic 100 Typ GC7B	Vitotronic 300-K Typ MW1B	
<b>Komunikacja</b>			
<b>Opornik końcowy (terminator) sieci LON</b> Do prawidłowej terminacji sieci LON. Mostki należy zamontować na wolnych końcach magistrali. 2 szt.	7143497		nr zam. <b>Gr.mat.W</b>

2.1

### Wskazówki!

- ▶ Regulacja kolejnych obiegów grzewczych i połączeń regulatora Vitotronic kotła grzewczego z regulatorem obiegu grzewczego, patrz cennik rejestr 10.

Dodatkowy osprzęt i oprogramowanie patrz następujące rejestry:

- Rejestr 1. Komunikacja i automatyka budynków.
- Rejestr 12. Oprogramowanie do serwisu i uruchamiania (Vitosoft itp.).

[Przejdź do spisu treści](#)VISSMANN  
**ONE BASE****2.2** **H<sub>2</sub> READY · 20%**

## Vitocrossal 300

### Typ C13

Wysokoefektywny gazowy kocioł kondensacyjny z palnikiem cylindrycznym Matrix na gaz ziemny E, Lw i gaz płynny P, przystosowany do eksploatacji z zasysaniem powietrza z pomieszczenia lub z zewnątrz

- Do pracy indywidualnej lub w kaskadzie wielokotłowej
- Z wymiennikiem ciepła Inox-Crossal
- Praca bez ograniczenia temperatury powrotu
- Dopuszczony do pracy z domieszką wodoru H<sub>2</sub> do 20%
- Zintegrowane dwa króćce powrotu

**Dopuszczalna temperatura robocza do 95°C.**

**Dopuszczalna temperatura zabezpieczenia do 110°C.**

**Dopuszczalne ciśnienie robocze 6 bar (0,6 MPa).**

- Kocioł kondensacyjny z palnikiem cylindrycznym MatriX z kontrolą spalania O<sub>2</sub>, o mocy od 81 do 639 kW. Wersja do 320 kW z jednym palnikiem, od 480 kW z 2 palnikami
- Kocioł dostarczany jako wstępnie okablowany i zmontowany
- Sprawność znormalizowana do 97,7% (H<sub>s</sub>)
- Wysoka niezawodność działania i długa żywotność dzięki zastosowaniu wymiennika ciepła wykonanego ze stali nierdzewnej Inox-Crossal
- Wyjątkowo duży zakres modulacji i duża pojemność wodna skutkuje długimi czasami pracy palnika
- Palnik cylindryczny MatriX z kontrolą spalania O<sub>2</sub> zapewnia lepszą wydajność i pracę przyjazną dla środowiska.
- 7-calowy kolorowy wyświetlacz dotykowy z menu tekstowym i graficznym. Jedna platforma automatyki do wszystkich zastosowań, takich jak sterowanie obiegami grzewczymi, sterowanie pracą kaskadową i sterowanie przygotowaniem ciepłej wody użytkowej. Do pracy stałotemperaturowej lub pracy pogodowej.
- Spalanie niskoemisyjne dzięki autokalibracji kontroli spalania dostosowującej się do rodzaju gazu (klasa emisji NO<sub>x</sub> 6)
- Kompaktowe wymiary, bardzo niewielka wymagana powierzchnia zabudowy i zintegrowane rolki ułatwiają transport i montaż urządzenia.

# VITOCROSSAL 300

Instalacja jednokotłowa

[Przejdź do spisu treści](#)

Instalacja grzewcza

Regulator



ViCare

ViGuide

2.2

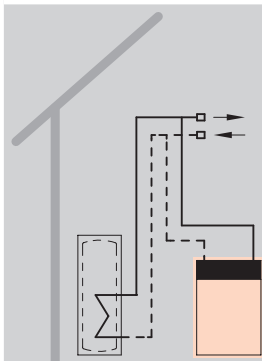

- Instalacja jednokotłowa do eksploatacji z podwyższoną temperaturą wody w kotle

## Do eksploatacji stałotemperaturowej

- 7-calowy kolorowy i dotykowy moduł obsługowy
- Elektroniczny regulator kotła i palnika.
- Z regulacją temperatury wody w podgrzewaczu.
- Ze sterowaniem 1 obiegu grzewczego bez mieszacza
- Zintegrowana szyna WLAN do połączenia serwisowego lokalnego i internetowego



W przypadku sterowania przygotowaniem ciepłej wody użytkowej konieczne jest zamówienie czujnika temperatury wody w podgrzewaczu:

### Czujnik temperatury wody w podgrzewaczu

nr zam. 7179114

PLN

Gr.mat.W

Paliwo	Zakres mocy cieplnej (kW) przy temp. wody grzewczej 50/30 °C								Gr.mat.W
	Zakres mocy cieplnej (kW) przy temp. wody grzewczej 80/60 °C								
	81,2 73,1	116,3 105,1	161,1 146,1	242,3 221,0	320,1 294,0	479,7 441,1	562,3 516,4	639,0 585,0	
Gaz ziemny E Gaz płynny Lw Gaz płynny P	Z028217 A	Z028218	Z028219	Z028220	Z028221	Z028222	Z028223	Z028224	nr zam. Energy

Klasa efektywności energetycznej ogrzewania pomieszczeń (w skali od D do A+++), wg rozporządzenia 811/2013.

Dane techniczne									
Długość (głębokość)	870	870	870	1103	1103	1425	1425	1425	mm
Szerokość	750	750	750	750	750	750	750	750	mm
Wysokość	1628	1628	1628	1628	1628	1990	1990	1990	mm
Masa	292	292	292	400	400	671	706	706	kg
Przyłącze spalin	150	150	150	200	200	250	250	250	Ø mm
Dyspozycyjne ciśnienie tłoczenia	200 2,0	200 2,0	200 2,0	200 2,0	200 2,0	200 2,0	200 2,0	200 2,0	Pa mbar

Zakres dostawy:

- Korpus kotła z izolacją cieplną
- Zintegrowane rolki ułatwiające transport kotła
- Regulator sterujący pracą kotła i palnika
- Palnik MatriX cylindryczny

### Wskazówki!

Warunki pracy i wymagania dla połączenia hydraulicznego oraz informacje na temat integracji sterowania można znaleźć w wytycznych projektowych.

Palniki cylindryczne MatriX posiadają certyfikat producenta zgodny z BImSchV.

- ▶ Przeciwnożerze na zasilaniu i powrocie kotła patrz wyposażenie dodatkowe
- Ciśnienie tłoczenia jest to dostępne ciśnienie tłoczenia na przyłączy spalin.
- Ciśnienie minimalne wymagane na przyłączy gazowym palnika wynosi 17 mbar, maksymalne dopuszczalne – 57,5 mbar.
- Podczas pracy z zasysaniem powietrza do spalania z zewnątrz dostępne ciśnienie tłoczenia na przyłączy spalin ulega zmniejszeniu o opór przepływu w przewodzie powietrza dolutowego.
- Jeśli punkt wprowadzania do kanalizacji dla odpływu kondensatu nie znajduje się w bezpośrednim sąsiedztwie kotła, może być konieczne wykonanie fundamentu. Wysokość fundamentu wynika z wymaganego spadku między kotłem a punktem wprowadzania ścieków.

[Przejdź do spisu treści](#)

**Instalacja grzewcza**      **Regulator**

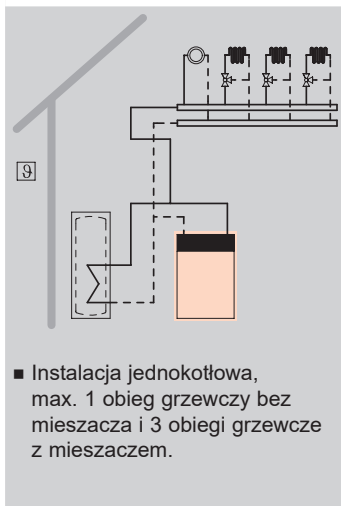

**Do pracy sterowanej zależnie od pogody**

- 7-calowy kolorowy i dotykowy moduł obsługowy
- Elektroniczny regulator kotła i palnika.
- Z regulacją temperatury wody w podgrzewaczu.
- Zintegrowana szyna WLAN do połączenia serwisowego lokalnego i internetowego



Możliwość sterowania do 4 obiegów grzewczych (1 bez mieszacza i 3 z mieszaczem).  
Dla każdego obiegu grzewczego z mieszaczem wymagane jest wyposażenie dodatkowe:

**Zestaw uzupełniający EM-M1 (montaż naścienny)**

nr zam. Z025981      **PLN**      **Gr.mat.W**  
Do pracy sterowanej zależnie od pogody wymagany jest czujnik temperatury zewnętrznej:

nr zam. ZK04306      **PLN**      **Gr.mat.W**

**Czujnik temperatury wody w podgrzewaczu**

nr zam. 7179114      **PLN**      **Gr.mat.W**

Paliwo	Zakres mocy cieplnej (kW) przy temp. wody grzewczej 50/30 °C								Gr.mat.W
	Zakres mocy cieplnej (kW) przy temp. wody grzewczej 80/60 °C								
	81,2 73,1	116,3 105,1	161,1 146,1	242,3 221,0	320,1 294,0	479,7 441,1	562,3 516,4	639,0 585,0	
Gaz ziemny E	Z028217	Z028218	Z028219	Z028220	Z028221	Z028222	Z028223	Z028224	nr zam. Energy
Gaz płynny Lw	◀A								
Gaz płynny P									

Klasa efektywności energetycznej ogrzewania pomieszczeń (w skali od D do A+++), wg rozporządzenia 811/2013.

Dane techniczne									
<b>Długość (głębokość)</b>	870	870	870	1103	1103	1425	1425	1425	mm
<b>Szerokość</b>	750	750	750	750	750	750	750	750	mm
<b>Wysokość</b>	1628	1628	1628	1628	1628	1990	1990	1990	mm
<b>Masa</b>	292	292	292	400	400	671	706	706	kg
<b>Przyłącze spalin</b>	150	150	150	200	200	250	250	250	Ø mm
<b>Dyspozycyjne ciśnienie tłoczenia</b>	200 2,0	200 2,0	200 2,0	200 2,0	200 2,0	200 2,0	200 2,0	200 2,0	Pa mbar

Zakres dostawy:

- Korpus kotła z izolacją cieplną
- Zintegrowane rolki ułatwiające transport kotła
- Regulator sterujący pracą kotła i palnika
- Palnik Matrix cylindryczny

**Wskazówki!**

Warunki pracy i wymagania dla połączenia hydraulicznego oraz informacje na temat integracji sterowania można znaleźć w wytycznych projektowych.

Palniki cylindryczne Matrix posiadają certyfikat producenta zgodny z BImSchV.

- ▶ Przeciwkolnierze na zasilaniu i powrocie kotła patrz wyposażenie dodatkowe
- Ciśnienie tłoczenia jest to dostępne ciśnienie tłoczenia na przyłączy spalin.
- Ciśnienie minimalne wymagane na przyłączy gazowym palnika wynosi 17 mbar, maksymalne dopuszczalne – 57,5 mbar.
- Podczas pracy z zasysaniem powietrza do spalania z zewnątrz dostępne ciśnienie tłoczenia na przyłączy spalin ulega zmniejszeniu o opór przepływu w przewodzie powietrza dolotowego.
- Jeśli punkt wprowadzania do kanalizacji dla odpływu kondensatu nie znajduje się w bezpośrednim sąsiedztwie kotła, może być konieczne wykonanie fundamentu. Wysokość fundamentu wynika z wymaganego spadku między kotłem a punktem wprowadzania ścieków.

2.2



[Przejdź do spisu treści](#)

Znamionowa moc cieplna (kW)	80	115	160	240	320	480	560	640	Gr.mat. W
<b>Kocioł grzewczy</b>									
<b>Przeciwnożnierz DN50 PN6 (1 sztuka)</b> Ze śrubami i uszczelką. <i>Do każdego króćca musi być zamówiony jeden przeciwnożnierz.</i>									
■ 80 do 160 kW: dla króćca zasilania lub powrotu kotła	ZK04589		–						nr zam.
■ 80 do 320 kW: dla króćca 2. powrotu kotła	ZK04589				–				nr zam.
<b>Przeciwnożnierz DN65 PN6 (1 sztuka)</b> Ze śrubami i uszczelką. <i>Do każdego króćca musi być zamówiony jeden przeciwnożnierz.</i>									
■ 240 do 320 kW: dla króćca zasilania lub powrotu kotła	–	ZK04590		–				nr zam. Gr.mat. E	
■ 480 do 640 kW: dla króćca 2 powrotu kotła	–		ZK04590				nr zam. Gr.mat. E		
<b>Przeciwnożnierz DN100 PN6 (1 sztuka)</b> Ze śrubami i uszczelką. ■ 480 do 640 kW: dla króćca zasilania lub powrotu kotła <i>Do każdego króćca musi być zamówiony jeden przeciwnożnierz.</i>	–				ZK04592			nr zam. Gr.mat. E	
<b>Palnik</b>									
<b>Akcesoria do pracy z zasysaniem powietrza do spalania z zewnątrz</b> ■ Adapter przyłączeniowy z klapą zwrotną (od 480 kW 2 sztuki) ■ Kanał spiralny (od 480 kW 2 sztuki) ■ Od 480 kW ze zbiorczą skrzynką nawiewną <i>Dla jednego kotła.</i>	7946564 na zapytanie		7946563 na zapytanie		ZK06673 na zapytanie	ZK06674 na zapytanie		nr zam.	
<b>Zestaw filtra</b> Do stosowania w przypadku pracy z zasysaniem powietrza do spalania z pomieszczenia ■ Filtr zatraskowy ■ Adapter przyłączeniowy (w razie potrzeby) <i>Dla jednego kotła.</i>	7946571 na zapytanie		7946570 na zapytanie		7946569 na zapytanie	7946568 na zapytanie		nr zam.	
<b>Zestaw filtra</b> Do stosowania w przypadku pracy z zasysaniem powietrza do spalania z zewnątrz ■ Skrzynka filtra ■ Kanał spiralny przyłączeniowy <i>Dla jednego kotła</i>	7946566 na zapytanie				7946565 na zapytanie			nr zam.	

# VITOCROSSAL 300

Wyposażenie dodatkowe kotła grzewczego

[Przejdź do spisu treści](#)

2.2

Znamionowa moc cieplna (kW)	80	115	160	240	320	480	560	640	Gr. mat. W
<b>Presostat różnicowy do monitorowania stanu filtra</b> <ul style="list-style-type: none"> <li>Waż ciśnieniowy z króćcem przyłączeniowym</li> <li>Wspornik i śruby mocujące</li> </ul> <i>Dla jednego filtra.</i>	7946560 na zapytanie						nr zam.		
<b>Przewód spiralny</b> DN 200 do zewnętrznego dopływu powietrza do spalania	7875464						nr zam.		
<b>Kłapa spalin</b>									
<b>Kłapa spalin DN 150</b> Szczelna, sterowana silnikiem kłapa spalin <i>W przypadku stosowania wspólnego przewodu spalinowego, kłapy spalin należy zamówić jednorazowo na każdy kocioł.</i>	7987324		-				nr zam.		
<b>Kłapa spalin DN 200</b> Szczelna, sterowana silnikiem kłapa spalin <i>W przypadku stosowania wspólnego przewodu spalinowego, kłapy spalin należy zamówić jednorazowo na każdy kocioł.</i>	-		7984977		-			nr zam.	
<b>Kłapa spalin DN 250</b> Szczelna, sterowana silnikiem kłapa spalin <i>W przypadku stosowania wspólnego przewodu spalinowego, kłapy spalin należy zamówić jednorazowo na każdy kocioł.</i>	-		7984978				nr zam. Gr. mat. W		
<b>Kłapy hydrauliczne z silnikiem</b>									
<b>Kłapa hydrauliczna DN 50 PN 6</b> 1 sztuka z napędem silnikowym	7637264		-				nr zam.		
<b>Kłapa hydrauliczna DN 65 PN 6</b> 1 sztuka z napędem silnikowym	-		7637265		-			nr zam.	
<b>Kłapa hydrauliczna DN 100 PN 6</b> 1 sztuka z napędem silnikowym	-		7984979				nr zam.		
<b>Instalacje neutralizacyjne</b>									
<b>Urządzenie neutralizacyjne z mocowaniem ściennym</b> <ul style="list-style-type: none"> <li>Do kotłów kondensacyjnych o mocy 50 do 500 kW</li> <li>Z granulatem neutralizacyjnym (10 kg)</li> </ul>	7968320				-		nr zam.		
<b>Urządzenie neutralizacyjne</b> <ul style="list-style-type: none"> <li>Do kotłów kondensacyjnych o mocy 500 do 1500 kW</li> <li>Z granulatem neutralizacyjnym (20 kg)</li> </ul>	-				7968321		nr zam.		

[Przejdź do spisu treści](#)

Znamionowa moc cieplna (kW)	80	115	160	240	320	480	560	640	Gr.mat. W
<b>Instalacje neutralizacyjne</b>									
<b>Urządzenie neutralizacyjne z mocowaniem ściennym</b> <ul style="list-style-type: none"> <li>Do kotłów kondensacyjnych o mocy 50 do 500 kW</li> <li>Z granulatem neutralizacyjnym (8 kg)</li> </ul>	7441823						–	nr zam.	
<b>Urządzenie neutralizacyjne</b> <ul style="list-style-type: none"> <li>Do kotłów kondensacyjnych o mocy 500 do 1500 kW</li> <li>Z granulatem neutralizacyjnym (25 kg)</li> </ul>	–						7437829	nr zam.	
<b>Alarmowy wyłącznik przelewowy</b>	7453157							nr zam.	
<b>Układ opóźnienia alarmu (regulowany)</b>	7514684							nr zam.	
<b>Odprowadzenie kondensatu</b>									
<b>Pompa odprowadzenia kondensatu SI1800</b> Automatyczny system odprowadzenia kondensatu z pompą 5 mWS. <ul style="list-style-type: none"> <li>Pompa odśrodkowa 230V / 70W.</li> <li>Pojemność 2 l.</li> <li>Przewód ciśnieniowy, długość 5 m.</li> <li>Zawór zwrotny.</li> <li>Styk alarmowy (bezpotencjałowy) 250V / 4A.</li> </ul>	ZK02486							nr zam.	
<b>Czujniki</b>									
<b>Czujnik obecności CO z kablem przyłączeniowym</b> <ul style="list-style-type: none"> <li>Do bezpiecznego wyłączenia kotła w przypadku ulatniania się tlenku węgla</li> <li>Można stosować do kotłów wyprodukowanych od 2004 roku</li> <li>Z kablem przyłączeniowym do stosowania z Vitorondens 200-T, 68 do 107 kW</li> </ul>	Z024247							nr zam.	
<b>Inne</b>									
<b>Skrzynka serwisowa</b> <ul style="list-style-type: none"> <li>Pudełko ochronne do przechowywania teczek serwisowych z dokumentacją instalacji.</li> <li>Do przymocowania do wytwornicy ciepła lub do zawieszenia na ścianie.</li> <li>Kolor srebrny.</li> </ul>	7334502							nr zam. Gr.mat. T	
<b>Stycznik pomocniczy</b> Stycznik w małej obudowie. Z 4 stykami beznapięciowo rozwartymi i 4 stykami beznapięciowo zwartymi. Z zaciskami szeregowymi do przewodów ochronnych. Znamionowe natężenie prądu: AC1 16 A, AC3 9 A. Napięcie cewki: 230 V/50 Hz.	7814681							nr zam.	

2.2





# VITOCROSSAL 300

Wyposażenie dodatkowe kotła grzewczego

[Przejdź do spisu treści](#)

Znamionowa moc cieplna (kW)	80	115	160	240	320	480	560	640	Gr. mat. W
<b>Systemowe rozwiązania dla instalacji z 2 kotłami</b>									
<b>2.2</b> <b>System spalinowy dla dwóch kotłów, ze stali nierdzewnej</b> Element przyłączeniowy Ø 250/350 mm ■ Szczelnie zamykana przepustnica spalin sterowana silnikiem ■ Zbiorczy przewód odpływu kondensatu ■ Dekiel rewizyjny	–					ZK07546	–		nr zam.
	–					ZK07547		nr zam.	
	–					ZK07548		nr zam.	
<b>System spalinowy dla dwóch kotłów, ze stali nierdzewnej</b> Element przyłączeniowy Ø 250/400 mm ■ Szczelnie zamykana przepustnica spalin sterowana silnikiem ■ Zbiorczy przewód odpływu kondensatu ■ Dekiel rewizyjny	–					ZK07547		nr zam.	
<b>System hydrauliczny dla dwóch kotłów</b> DN 100/125 PN 6 ■ Rozdzielacz zasilania i powrotu ■ Kłapa odcinającą sterowana siłownikiem ■ Przeciwnkołnierze ze śrubami i uszczelkami	–					ZK07548		nr zam.	

[Przejdź do spisu treści](#)

Wyposażenie dodatkowe			
<b>Moduły zdalnego sterowania</b>			
<p><b>Vitotrol 200-E</b> Przewodowy moduł zdalnego sterowania (odbiornik magistrali PlusBus). Podświetlany wyświetlacz graficzny do wyświetlania temperatury zewnętrznej, temperatury w pomieszczeniu, stanów roboczych i informacji w formie tekstowej. Do ustawiania następujących funkcji dla jednego, dwóch lub trzech obiegów grzewczych:</p> <ul style="list-style-type: none"> <li>■ Program czasowy dla obiegów grzewczych i pojemnościowego podgrzewacza wody użytkowej.</li> <li>■ Funkcje komfortowe jak program wakacyjny, tryb party, tryb oszczędnościowy.</li> <li>■ Zadanie temperatury w pomieszczeniu, temperatury ciepłej wody użytkowej, zmiana programu roboczego.</li> <li>■ Ze zintegrowanym czujnikiem temperatury pomieszczenia (tylko dla jednego wybranego obiegu grzewczego).</li> </ul> <p>Jeżeli moduł Vitotrol 200-E stosowany jest do sterowania temperaturą pomieszczenia, urządzenie należy umieścić w pomieszczeniu głównym danego obiegu grzewczego (wiodącym).</p> <p>Jeżeli moduł Vitotrol 200-E nie może zostać umieszczony w odpowiednim miejscu (niewłaściwy pomiar temperatury wewnętrznym czujnikiem), należy zamówić czujnik temperatury pomieszczenia, nr katalog. 7438537.</p> <p>W połączeniu z czujnikiem temperatury zewnętrznej odpowiada VI klasie efektywności energetycznej regulatora temperatury (+4%).</p> <p><i>Maksymalnie można zastosować 2 Vitotrol 200-E na jeden regulator E3.</i></p>		Z017415	nr zam. Gr. mat. W
<b>Czujniki</b>			
<p>Do pracy sterowanej zależnie od pogody wymagany jest czujnik temperatury zewnętrznej: <b>Czujnik temperatury zewnętrznej</b> Do montażu na ścianie zewnętrznej budynku.</p> <ul style="list-style-type: none"> <li>■ Kolor biały.</li> <li>■ NTC 10 kOhm.</li> </ul>		ZK04306	nr zam. Gr. mat. W
<p><b>Czujnik temperatury pomieszczenia</b> (NTC 10 kOhm) W obudowie do montażu ściennego.</p>		7438537	nr zam. Gr. mat. W
<b>Wyposażenie dodatkowe obiegów grzewczych</b>			
<p><b>Kontaktowy regulator temperatury</b> Jako ogranicznik temperatury maksymalnej do instalacji ogrzewania podłogowego. Z przewodem przyłączeniowym (dł. 1,5 m).</p>		ZK04647	nr zam. Gr. mat. W
<p><b>Zanurzeniowy regulator temperatury</b> Ogranicznik temperatury maksymalnej dla instalacji ogrzewania podłogowego.</p> <ul style="list-style-type: none"> <li>■ Z przewodem przyłączeniowym (dł. 4,2 m) i wtyczką.</li> <li>■ Z tuleją zanurzeniową R 1/2 x 200 mm ze stali nierdzewnej.</li> </ul>		7151728	nr zam. Gr. mat. W





2.2

# VITOCROSSAL 300





## Wyposażenie dodatkowe regulatorów

[Przejdź do spisu treści](#)

2.2

Wyposażenie dodatkowe		
<b>Wyposażenie dodatkowe regulatora obiegu grzewczego</b>		
<p><b>Zestaw uzupełniający obiegu grzewczego z mieszaczem EM-M1</b> (montaż na ścianie, odbiornik magistrali PlusBus) Dla jednego obiegu grzewczego z mieszaczem, z okablowanymi wtykami</p> <ul style="list-style-type: none"> <li>■ Elektronika mieszacza do oddzielnie zamawianego silnika mieszacza</li> <li>■ Czujnik temperatury wody na zasilaniu jako kontaktowy czujnik temperatury (NTC 10 kOhm) z przewodem przyłączeniowym (dł. 5,8 m) i wtykiem</li> <li>■ Wtyki do pompy obiegu grzewczego i silnika mieszacza</li> <li>■ Przewód zasilający i przewód magistrali PlusBus z wtykiem</li> <li>■ Wtyk czujnika temperatury sprzęgła hydraulicznego (czujnik zanurzeniowy należy zamówić oddzielnie)</li> </ul>		Z025981 nr zam. Gr.mat. W
<p><b>Zestaw uzupełniający obiegu grzewczego z mieszaczem EM-MX</b> (montaż na mieszaczu, odbiornik magistrali PlusBus) Dla jednego obiegu grzewczego z mieszaczem, z okablowanymi wtykami</p> <ul style="list-style-type: none"> <li>■ Elektronika mieszacza z <b>silnikiem mieszacza</b> do zaworów firmy Viessmann DN 20 do 50, R ½ do 1¼ (nie dotyczy mieszacza kołnierzowego).</li> <li>■ Czujnik temperatury wody na zasilaniu jako kontaktowy czujnik temperatury (NTC 10 kOhm) z przewodem przyłączeniowym (dł. 2,0 m) i wtykiem.</li> <li>■ Wtyk do pompy obiegu grzewczego.</li> <li>■ Przewód zasilający i przewód magistrali PlusBus z wtykiem.</li> <li>■ Wtyk czujnika temperatury sprzęgła hydraulicznego (czujnik zanurzeniowy należy zamówić oddzielnie).</li> </ul>		Z017409 nr zam. Gr.mat. W
<b>Rozszerzenie funkcji</b>		
<p><b>Zestaw uzupełniający EM-P1</b> (odbiornik magistrali PlusBus) Rozszerzenie funkcji regulatora kotła do montażu ściennego.</p> <ul style="list-style-type: none"> <li>■ Wtyk do pompy obiegowej obiegu bez mieszacza.</li> <li>■ Wtyk do pompy cyrkulacyjnej.</li> <li>■ Wtyk czujnika temperatury sprzęgła hydraulicznego (czujnik zanurzeniowy należy zamówić oddzielnie).</li> </ul> <p>Wymagane w przypadku zastosowania sprzęgła hydraulicznego i obiegu grzewczego bez zaworu mieszającego.</p>		Z017411 nr zam. Gr.mat. W
<p><b>Zestaw uzupełniający EM-EA1</b> (odbiornik magistrali PlusBus) Rozszerzenie funkcji regulatora kotła, do montażu ściennego. Za pomocą wejść i wyjść można zrealizować jedną z poniższych funkcji. Do kotła można podłączyć maksymalnie 3 rozszerzenia EM-EA1.</p> <ul style="list-style-type: none"> <li>■ Funkcje zewnętrzne: <ul style="list-style-type: none"> <li>- Zadanie temperatury zasilania sygnałem 0-10 V</li> <li>- Przełączanie trybu pracy</li> <li>- Zapotrzebowanie pracy</li> <li>- Blokowanie</li> </ul> </li> <li>■ Wejście i wyjście komunikatu o błędach</li> <li>- Wejście komunikatu o usterce 230 V bez blokady systemu</li> <li>- Wejście komunikatu o usterce 230 V z blokadą systemu</li> <li>- Wejście komunikatu o usterce 24 V z blokadą systemu</li> <li>- Urządzenie sygnalizowania usterek</li> <li>■ Zawór gazu płynnego (zewnętrzny)</li> <li>■ Blokada zewnętrznego urządzenia wyciągowego</li> </ul> <p><i>Wymagane do podłączenia urządzenia meldowania o usterekach</i></p>		Z017412 nr zam. Gr.mat. W

[Przejdź do spisu treści](#)

Wyposażenie dodatkowe			
<b>Komunikacja</b>			
<p><b>Bramka WAGO MB / TCP</b> Do montażu na szynie. Umożliwia wymianę danych z systemami zewnętrznymi w systemie komunikacji Modbus/TCP.</p> <p>Gniazda:</p> <ul style="list-style-type: none"> <li>■ Zaciski MB / TCP do podłączenia do lokalnego systemu Modbus.</li> <li>■ Zasilanie ~230 V przez zasilacz zewnętrzny.</li> <li>■ Zaciski przyłączeniowe CAN-BUS do podłączenia kabla połączeniowego do urządzenia grzewczego.</li> </ul> <p>Zakres dostawy:</p> <ul style="list-style-type: none"> <li>■ Bramka WAGO MB / TCP do montażu na szynie.</li> <li>■ Zasilacz wtykowy do montażu na szynie.</li> </ul>		Z019286	nr zam. MG Y
<p><b>Bramka WAGO MB / RTU</b> Do montażu na szynie. Wymiana danych z systemem zewnętrznym opartym na standardzie komunikacji Modbus / RTU.</p> <p>Połączenia:</p> <ul style="list-style-type: none"> <li>■ Zaciski przyłączeniowe Modbus / RTU do podłączenia do lokalnego systemu Modbus</li> <li>■ Zasilanie ~230 V poprzez zasilacz</li> <li>■ Zaciski przyłączeniowe CAN-BUS do podłączenia linii przyłączeniowej do urządzenia grzewczego</li> </ul> <p>Zakres dostawy:</p> <ul style="list-style-type: none"> <li>■ Bramka WAGO MB / RTU do montażu na szynie.</li> <li>■ Zasilacz do montażu na szynie.</li> </ul>		Z019287	nr zam. MG Y
<p><b>Bramka WAGO BN / IP</b> Do montażu na szynie. Umożliwia wymianę danych z systemami zewnętrznymi w systemie komunikacji BACnet/IP.</p> <p>Gniazda:</p> <ul style="list-style-type: none"> <li>■ Złącza BACnet/IP do podłączenia do lokalnego systemu BACnet.</li> <li>■ Zasilanie ~230 V AC za pomocą zasilacza wtykowego.</li> <li>■ Złącza magistrali CAN do podłączenia kabla przyłączeniowego do urządzenia Viessmann.</li> </ul> <p>Zakres dostawy:</p> <ul style="list-style-type: none"> <li>■ Bramka WAGO BN/IP do montażu na szynie.</li> <li>■ Zasilacz do montażu na szynie DIN.</li> </ul>		Z022176	nr zam. MG Y
<p><b>Bramka WAGO BN / IP</b> Do montażu na szynie. Wymiana danych między regulatorami Viessmann z interfejsem LON-BUS (Vitocrossal z Vitotronic) a regulatorami Viessmann One Base (Vitocrossal 300 CI3) z interfejsem CAN-BUS w systemach wielokotłowych.</p> <p>Przyłącza:</p> <ul style="list-style-type: none"> <li>■ Zaciski przyłączeniowe LON do podłączenia do generatora ciepła Viessmann Vitotronic</li> <li>■ Zasilanie ~230 V AC za pomocą zasilacza wtykowego.</li> <li>■ Zaciski przyłączeniowe CAN-BUS do podłączenia przewodu połączeniowego do Viessmann Vitocrossal z One Base</li> <li>■ Zacisk przyłączeniowy do sterowania przepustnicą z napędem silnikowym</li> </ul> <p>Zakres dostawy:</p> <ul style="list-style-type: none"> <li>■ Bramka WAGO LON/CAN do montażu na szynie montażowej</li> <li>■ Zasilacz do montażu na szynie.</li> </ul>		Z029081	nr zam. MG Y

2.2

# VITOCROSSAL 300

Wyposażenie dodatkowe regulatorów

[Przejdź do spisu treści](#)

## Wyposażenie dodatkowe

### Komunikacja

#### Obudowa bramki WAGO

- Obudowa do montażu ściennego bramki
- Wstępnie zmontowana szyna.



ZK04917

nr zam.  
MG Y

#### Przewód połączeniowy CAN-BUS

Przewód połączeniowy do bramki WAGO oraz urządzenia grzewczego.

- Długość 7 m
- Złącze wstępnie zmontowane

ZK04974

nr zam.  
MG Y

#### Wskazówka!

- Dalsze informacje na temat urządzeń obsługiwanych przez WAGO Gateway, patrz Rejestr 1 i [www.automation-gateway.info](http://www.automation-gateway.info)
- Połączenie z zewnętrznym systemem kontroli i konfiguracja bramki WAGO muszą być wykonane na miejscu przez certyfikowanego specjalistę

[Przejdź do spisu treści](#)

Ceny na zapytanie

**2.3**

## Vitocrossal 300

### Typ CRU

#### Gazowy kocioł kondensacyjny

- Z palnikiem Matrix-Disk zasilany gazem ziemnym E i Lw.
- Z dwoma króćcami wody powrotnej.
- Dostarczany w częściach.

Dopuszczalna temperatura robocza do 95°C.

Dopuszczalna temperatura zabezpieczenia do 110°C.

Dopuszczalne ciśnienie robocze 6 bar (0,6 MPa).

Oznaczenie CE: CE0085CS0411

- Sprawność znormalizowana: do 98 % (Hs).
- Duża trwałość i wysokie bezpieczeństwo eksploatacji dzięki odpornym na korozję powierzchniom grzewczym Inox-Crossal wykonanym ze stali nierdzewnej.
- Bardzo skuteczne przekazywanie ciepła i wysoki stopień kondensacji dzięki powierzchni grzewczej Inox-Crossal.
- Efekt samooczyszczania dzięki gładkim powierzchniom ze stali nierdzewnej.
- Spalanie z niską emisją zanieczyszczeń dzięki niskiemu obciążeniu i przelotowej formie komory spalania.
- Z palnikiem promiennikowym typu MatriX-Disk do szczególnie ekonomicznej i ekologicznej eksploatacji o zakresie modulacji 1:6.
- Do wyboru praca z zasysaniem powietrza z kotłowni lub z zewnątrz (do pracy na powietrzu z zewn. wymagany osprzet dodatkowy).
- Łatwe wnoszenie dzięki dzielonej konstrukcji.
- Dwa króćce wody powrotnej zapewniają optymalne pod względem kondensacji połączenie hydrauliczne.
- Łatwy w obsłudze regulator Vitotronic z wyświetlaczem dotykowym.
- Zintegrowany moduł WiFi jako złącze serwisowe.
- Oszczędna i pewna praca instalacji dzięki regulatorowi Vitotronic, który w połączeniu z Vitogate 300 (wyposażenie dodatkowe) umożliwia integrację z nadrzędnymi systemami automatyki budynków (BMS).

# VITOCROSSAL 300

Instalacja jednokotłowa z regulatorem stałotemperaturowym

[Przejdź do spisu treści](#)

## Instalacja grzewcza

2.3

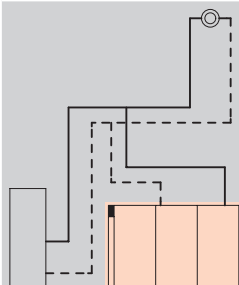

- Instalacja jednokotłowa do eksploatacji z podwyższoną temperaturą wody w kotle

### Vitotronic 100 Typ CC1I, do eksploatacji stałotemperaturowej

- Zintegrowane sterowanie kotłem.
  - Do palnika modulowanego.
  - Z regulacją temperatury wody w podgrzewaczu.
- W przypadku zastosowania w instalacjach jednokotłowych konieczne jest oddzielne zamówienie czujnika temperatury wody w podgrzewaczu:  
**Zanurzeniowy czujnik temperatury (NTC 10 kOhm)**  
 7544848 Gr.mat.W



### Warianty palników Paliwo Korpus kotła

Zakres mocy cieplnej (kW) przy temp. wody grzewczej 50/30 °C  
 Zakres mocy cieplnej (kW) przy temp. wody grzewczej 80/60 °C

Warianty palników Paliwo Korpus kotła	Zakres mocy cieplnej (kW) przy temp. wody grzewczej 50/30 °C Zakres mocy cieplnej (kW) przy temp. wody grzewczej 80/60 °C		nr zam. Gr.mat.W
	137 - 800 125 - 750	171 - 1000 156 - 938	
Palnik Matrix-Disk Gaz ziemny E i Lw Dzielony	CRU0001	CRU0002	

#### Zakres dostawy:

- Korpus kotła.
- Izolacja cieplna.
- Regulator obiegu kotła.
- Palnik Matrix-Disk.
- Przeciwkołnierze ze śrubami i uszczelkami.

#### Wskazówki!

- Maksymalna temperatura progowa wynosi 110°C.
- Maksymalnie osiągalna temperatura na zasilaniu wynosi 15 K (Kelvina) poniżej temperatury progowej.
- Warunki eksploatacyjne patrz dane techniczne.
- Wskazówki projektowe połączenia hydraulicznego, patrz wytyczne projektowe.

[← Przejdź do spisu treści](#)

Dane techniczne	137 - 800 125 - 750	171 - 1000 156 - 938	
Długość	3187	3389	mm
Szerokość	1060	1060	mm
Wysokość	1676	1676	mm
Masa	1435	1492	kg
Przyłącze spalin	300	300	Ø mm
Ciśnienie tłoczenia (Pa)	200	200	Pa
Ciśnienie tłoczenia (mbar)	2	2	mbar
Przyłącze powietrza dolotowego	300	300	Ø mm

2.3

- Ciśnienie tłoczenia – ciśnienie tłoczenia dostępne na przyłączy spalin.
- Ciśnienie gazu na przyłączy palnika 20 mbar. Maks. dopuszczalne ciśnienie gazu 25 mbar.
- Przy pracy z zasysaniem powietrza do spalania z zewnątrz ciśnienie tłoczenia zmniejszone jest o opory w przewodzie doprowadzającym powietrze.

# VITOCROSSAL 300

Instalacja jednokotłowa z regulatorem pogodowym

[Przejdź do spisu treści](#)

## Instalacja grzewcza

2.3

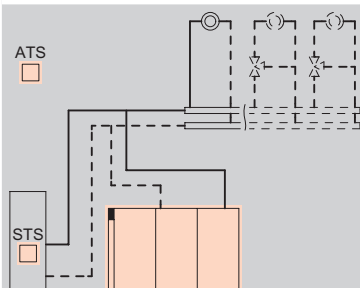

- Instalacja jednokotłowa do eksploatacji z płynnie obniżoną temperaturą wody w kotle lub
- Instalacja jednokotłowa i 1 albo 2 obiegi grzewcze z mieszaczem

### Vitotronic 200 Typ CO1I, do pracy sterowanej zależnie od pogody

**Z regulacją maks. 2 obiegów z mieszaczem** (z wymaganym wyposażeniem dodatkowym).

- Sterowany pogodowo, zintegrowany regulator obiegu kotła.
  - Do palnika modułowanego.
  - Z programem dziennym i tygodniowym.
  - Z oddzielnie nastawianymi czasami, krzywymi grzewczymi, wymaganymi wartościami temperatury i programami grzewczymi.
  - Z regulatorem i czujnikiem temperatury wody w podgrzewaczu.
  - Z panelem energetycznym, zintegrowanym systemem diagnostycznym i wieloma innymi funkcjami.
  - Z możliwością komunikacji przez magistralę LON.
- Dla obiegów z mieszaczem wymagane rozszerzenie dla 2 i 3 obiegu (płytki instalacyjna do montażu w regulatorze).



#### Zestaw uzupełniający do 2. i 3. obiegu grzewczego

ZK05916 Gr.mat.W

Do każdego obiegu grzewczego z mieszaczem konieczny jest zestaw uzupełniający.

#### Zestaw uzupełniający z mieszaczem

7441998 Gr.mat.W

#### Moduł komunikacji LON i przewód połączeniowy LON

Z003394 Gr.mat.W

### Warianty palników Paliwo Korpus kotła

Zakres mocy cieplnej (kW) przy temp. wody grzewczej 50/30 °C  
Zakres mocy cieplnej (kW) przy temp. wody grzewczej 80/60 °C

	Zakres mocy cieplnej (kW) przy temp. wody grzewczej 50/30 °C		nr zam. Gr.mat.W
	137 - 800 125 - 750	171 - 1000 156 - 938	
Palnik Matrix-Disk Gaz ziemny E i Lw Dzielony	CRU0003	CRU0004	

#### Zakres dostawy:

- Korpus kotła.
- Izolacja cieplna.
- Regulator obiegu kotła.
- Palnik Matrix-Disk.
- Przeciwnożerze ze śrubami i uszczelkami.

#### Wskazówki!

- Maksymalna temperatura progowa wynosi 110°C.
- Maksymalnie osiągalna temperatura na zasilaniu wynosi 15 K (Kelvina) poniżej temperatury progowej.
- Warunki eksploatacyjne patrz dane techniczne.
- Wskazówki projektowe połączenia hydraulicznego, patrz wytyczne projektowe.

[← Przejdź do spisu treści](#)

Dane techniczne	137 - 800 125 - 750	171 - 1000 156 - 938	
Długość	3187	3389	mm
Szerokość	1060	1060	mm
Wysokość	1676	1676	mm
Masa	1435	1492	kg
Przyłącze spalin	300	300	Ø mm
Ciśnienie tłoczenia (Pa)	200	200	Pa
Ciśnienie tłoczenia (mbar)	2	2	mbar
Przyłącze powietrza dolotowego	300	300	Ø mm

- Ciśnienie tłoczenia – ciśnienie tłoczenia dostępne na przyłączy spalin.
- Ciśnienie gazu na przyłączy palnika 20 mbar. Maks. dopuszczalne ciśnienie gazu 25 mbar.
- Przy pracy z zasysaniem powietrza do spalania z zewnątrz ciśnienie tłoczenia zmniejszone jest o opory w przewodzie doprowadzającym powietrze.

**2.3**

# VITOCROSSAL 300

Instalacja wielokotłowa

[Przejdź do spisu treści](#)

## Instalacja grzewcza

2.3

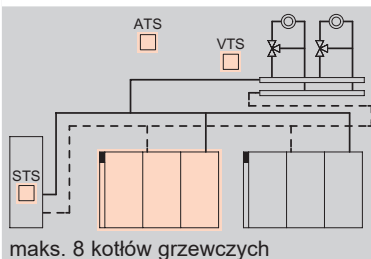

maks. 8 kotłów grzewczych

### Vitotronic 300 Typ CM1I, do pracy sterowanej zależnie od pogody

#### Vitocrossal 300 z podstawowym wyposażeniem regulacyjnym dla instalacji wielokotłowych.



- Zintegrowane sterowanie kaskadą maks. 8 kotłów grzewczych.
- Regulacja do 2 obiegów grzewczych z mieszaczem.
- Ustawianie programów roboczych, wartości zadanych, programów czasowych, ogrzewania pomieszczeń i podgrzewania wody w podgrzewaczu.
- Regulacja temperatury w podgrzewaczu z czujnikiem.
- Z panelem energetycznym, zintegrowanym systemem diagnostycznym i wieloma innymi funkcjami.
- Z możliwością komunikacji przez magistralę LON (moduł komunikacyjny LON w dostawie).

Dla zamknięcia pętli magistrali LON należy zamówić dodatkowo:

**Opornik końcowy (terminator) sieci LON (2 szt.)**

7143497

**Gr.mat.W**

Warianty palników  
Paliwo  
Korpus kotła

Zakres mocy cieplnej (kW) przy temp. wody grzewczej 50/30 °C  
Zakres mocy cieplnej (kW) przy temp. wody grzewczej 80/60 °C

Warianty palników Paliwo Korpus kotła	Zakres mocy cieplnej (kW) przy temp. wody grzewczej 50/30 °C Zakres mocy cieplnej (kW) przy temp. wody grzewczej 80/60 °C		nr zam. <b>Gr.mat.W</b>
	137 - 800 125 - 750	171 - 1000 156 - 938	
Palnik Matrix-Disk Gaz ziemny E i Lw Dzielony	CRU0005	CRU0006	

#### Zakres dostawy:

- Korpus kotła.
- Izolacja cieplna.
- Regulator obiegu kotła.
- Palnik MatriX-Disk.
- Przeciwkołnierze ze śrubami i uszczelkami.

#### Wskazówki!

- Maksymalna temperatura progowa wynosi 110°C.
- Maksymalnie osiągalna temperatura na zasilaniu wynosi 15 K (Kelvina) poniżej temperatury progowej.
- Warunki eksploatacyjne patrz dane techniczne.
- Wskazówki projektowe połączenia hydraulicznego, patrz wytyczne projektowe.

[← Przejdź do spisu treści](#)

Dane techniczne	137 - 800 125 - 750	171 - 1000 156 - 938	
Długość	3187	3389	mm
Szerokość	1060	1060	mm
Wysokość	1676	1676	mm
Masa	1435	1492	kg
Przyłącze spalin	300	300	Ø mm
Ciśnienie tłoczenia (Pa)	200	200	Pa
Ciśnienie tłoczenia (mbar)	2	2	mbar
Przyłącze powietrza dolotowego	300	300	Ø mm

- Ciśnienie tłoczenia – ciśnienie tłoczenia dostępne na przyłączy spalin.
- Ciśnienie gazu na przyłączy palnika 20 mbar. Maks. dopuszczalne ciśnienie gazu 25 mbar.
- Przy pracy z zasysaniem powietrza do spalania z zewnątrz ciśnienie tłoczenia zmniejszone jest o opory w przewodzie doprowadzającym powietrze.

2.3

# VITOCROSSAL 300

Instalacja wielokotłowa

[Przejdź do spisu treści](#)

## Instalacja grzewcza

2.3

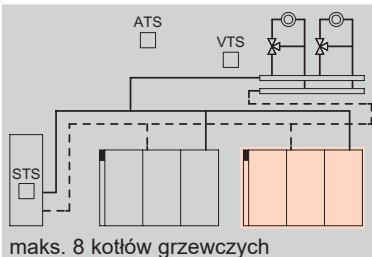

**Vitotronic 100 Typ CC1I, do pracy sterowanej zależnie od pogody**

W połączeniu z regulatorem Vitotronic 300 dla instalacji wielokotłowej.

- Dla każdego kolejnego kotła grzewczego w instalacji wielokotłowej.
- Zintegrowane sterowanie kotłem.
- Do palnika modułowanego.
- Z możliwością komunikacji przez magistralę LON.



Moduł komunikacyjny LON musi być zamówiony dla każdego kotła.

**Moduł komunikacji LON i przewód połączeniowy LON**  
Z003394 Gr.mat.W

Warianty palników  
Paliwo  
Korpus kotła

Zakres mocy cieplnej (kW) przy temp. wody grzewczej 50/30 °C  
Zakres mocy cieplnej (kW) przy temp. wody grzewczej 80/60 °C

	Zakres mocy cieplnej (kW) przy temp. wody grzewczej 50/30 °C		nr zam. Gr.mat.W
	137 - 800 125 - 750	171 - 1000 156 - 938	
Palnik Matrix-Disk Gaz ziemny E i Lw Dzielony	CRU0001	CRU0002	

### Zakres dostawy:

- Korpus kotła.
- Izolacja cieplna.
- Regulator obiegu kotła.
- Palnik MatriX-Disk.
- Przeciwkoinierze ze śrubami i uszczelkami.

### Wskazówki!

- Maksymalna temperatura progowa wynosi 110°C.
- Maksymalnie osiągalna temperatura na zasilaniu wynosi 15 K (Kelvina) poniżej temperatury progowej.
- Warunki eksploatacyjne patrz dane techniczne.
- Wskazówki projektowe połączenia hydraulicznego, patrz wytyczne projektowe.

[← Przejdź do spisu treści](#)

Dane techniczne	137 - 800 125 - 750	171 - 1000 156 - 938	
Długość	3187	3389	mm
Szerokość	1060	1060	mm
Wysokość	1676	1676	mm
Masa	1435	1492	kg
Przyłącze spalin	300	300	Ø mm
Ciśnienie tłoczenia (Pa)	200	200	Pa
Ciśnienie tłoczenia (mbar)	2	2	mbar
Przyłącze powietrza dolotowego	300	300	Ø mm



2.3

- Ciśnienie tłoczenia – ciśnienie tłoczenia dostępne na przyłączy spalin.
- Ciśnienie gazu na przyłączy palnika 20 mbar. Maks. dopuszczalne ciśnienie gazu 25 mbar.
- Przy pracy z zasysaniem powietrza do spalania z zewnątrz ciśnienie tłoczenia zmniejszone jest o opory w przewodzie doprowadzającym powietrze.

## VITOCROSSAL 300

Wyposażenie dodatkowe kotła grzewczego



[Przejdź do spisu treści](#)

Znamionowa moc cieplna (kW)	800,0	1000,0	
<b>Kocioł grzewczy</b>			
<b>1 zestaw podkładek dźwiękochłonnych.</b>	ZK03883		nr zam. Gr. mat. W
<b>Ogranicznik ciśnienia maksymalnego 0 do 6 bar (0 do 0,6 MPa)</b> Zgodnie z EN 12828 w instalacjach jedno- i wielokotłowych wymagany dla każdego kotła o mocy powyżej 300 kW.	7438025		nr zam. Gr. mat. W
			
<b>Ogranicznik ciśnienia minimalnego 0 do 6 bar</b> Wymagany dla każdego kotła jako zastępcza ochrona przed brakiem wody (EN 12828).	7438030		nr zam. Gr. mat. W
			
<b>Ogranicznik poziomu wody</b> <ul style="list-style-type: none"> <li>■ Zastosowanie jako zabezpieczenie przed brakiem wody.</li> <li>■ Do montażu na zasilaniu instalacji grzewczej poza kotłem grzewczym. Jako ogranicznik przed brakiem wody w kotłowniach dachowych (EN 12828).</li> </ul>	9529050		nr zam. PLN Gr. mat. W
<b>Wspornik armatury z manometrem (3 wolne przyłącza)</b> Do montażu ogranicznika ciśnienia maksymalnego z dodatkowym przyłączem dla kolejnych zabezpieczających ograniczników ciśnienia (3 wolne przyłącza). Do instalacji bez naczynia rozprężnego.	7425839		nr zam. Gr. mat. W
<b>Wspornik armatury z manometrem (2 wolne przyłącza).</b> Do montażu 1 ogranicznika ciśnienia maksymalnego i 1 ogranicznika ciśnienia minimalnego (2 przyłącza). Do instalacji z naczyniem rozprężnym.	7188380		nr zam. Gr. mat. W
<b>Układ filtracji powietrza dolotowego</b> <ul style="list-style-type: none"> <li>■ Do pracy z zasysaniem powietrza do spalania z zewnątrz                             <ul style="list-style-type: none"> <li>– obudowa filtra</li> <li>– rura przyłączeniowa</li> </ul> </li> </ul>	ZK05416		nr zam. Gr. mat. W

### Wskazówka!

Vitocrossal 300 CRU jest wyposażony w 2 elektroniczne ograniczniki temperatury. W instalacjach bez naczynia rozprężnego nie jest konieczny dodatkowy ogranicznik temperatury.

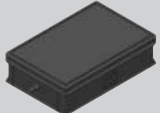
[Przejdź do spisu treści](#)

Znamionowa moc cieplna (kW)	800,0	1000,0	
<b>Instalacje neutralizacyjne</b>			
<b>Urządzenie neutralizacyjne</b> <ul style="list-style-type: none"> <li>Do kotłów kondensacyjnych o mocy 500 do 1500 kW.</li> <li>Z granulatem neutralizacyjnym (25 kg).</li> </ul>		7437829	nr zam. Gr. mat. W
<b>Alarmowy wyłącznik przelewowy</b>		7453157	nr zam. Gr. mat. W
<b>Granulat neutralizacyjny 25 kg</b>		9521748	nr zam. Gr. mat. W
<b>Układ opóźnienia alarmu (regulowany)</b>		7514684	nr zam. Gr. mat. W
<b>Urządzenie neutralizacyjne</b> <ul style="list-style-type: none"> <li>Do kotłów kondensacyjnych o mocy <b>500 do 1 500 kW</b>.</li> <li>Z granulatem neutralizacyjnym (20 kg).</li> </ul>		7968321	nr zam. PLN Gr. mat. W
<b>Pompa kondensatu</b> Do kondensatu z instalacji neutralizacyjnych gazowych lub olejowych kotłów kondensacyjnych, do wszystkich zakresów mocy.		7441770	nr zam. Gr. mat. W
<b>Kłapa spalin</b>			
<b>Kłapa spalin z napędem DN 300</b> <ul style="list-style-type: none"> <li>Z sprężyną nawrotną (bez krańcówek).</li> </ul> W celu montażu kłapy wylotowej należy zamówić króciec przyłączeniowy kotła. W instalacji wielokotłowej przy pracy ze wspólnym kominem nadciśnieniowym kłapa wymagana jest dla każdego kotła.		ZK03886	nr zam. Gr. mat. W
<b>Inne</b>			
<b>Skrzynka serwisowa</b> Pudełko ochronne do przechowywania teczek serwisowych z dokumentacją instalacji. Do przymocowania do wytwornicy ciepła lub do zawieszenia na ścianie. Kolor srebrny.		7334502	nr zam. Gr. mat. N



2.3

# VITOCROSSAL 300

Wyposażenie dodatkowe regulatora

[Przejdź do spisu treści](#)

2.3

Czujniki		
<b>Zanurzeniowy czujnik temperatury (NTC 10 kOhm)</b> <ul style="list-style-type: none"><li>Do pomiaru temperatury w tulei zanurzeniowej.</li><li>Z przewodem przyłączeniowym (dł. 5,8 m) i wtyczką.</li></ul> 	7544848	nr zam. Gr. mat. W
Wyposażenie dodatkowe regulatora obiegu grzewczego		
<b>Zestaw uzupełniający do 2. i 3. obiegu grzewczego</b> <p>Elektroniczna płytki instalacyjna do montażu w regulatorze Vitotronic. Do regulacji dwóch obiegów grzewczych z mieszaczem.</p> <ul style="list-style-type: none"><li>Z przyłączami do silników mieszaczy, czujników temperatury wody na zasilaniu (NTC 10 kOhm) i pomp obiegu grzewczego.</li><li>Wtyk do silnika mieszacza i pompy każdego obiegu grzewczego.</li></ul>	ZK05916	nr zam. Gr. mat. W
<b>Zestaw uzupełniający z mieszaczem</b> <p>Dla jednego obiegu grzewczego z mieszaczem, z gotowymi do montażu okablowanymi wtykami.</p> <ul style="list-style-type: none"><li>Silnik mieszacza z przewodem przyłączeniowym (dł. 4,0 m) i wtykiem. Montaż na zaworach mieszających Viessmann DN 20 do 50, R ½ do 1 ¼ nie dotyczy zaworów kołnierzowych).</li><li>Przyłgowy czujnik temperatury zasilania (NTC 10 kOhm) z przewodem przyłączeniowym (dł. 5,8 m).</li><li>Wtyk do pompy obiegu grzewczego.</li></ul> 	7441998	nr zam. Gr. mat. W
Komunikacja		
<b>Moduł komunikacji LON i przewód połączeniowy LON</b> <p>(dł. 7 m) potrzebny dla każdego regulatora Vitotronic 100 do komunikacji z regulatorem Vitotronic 300.</p>	Z003394	nr zam. Gr. mat. W
<b>Opornik końcowy (terminator) sieci LON (2 szt.)</b> <p>Do prawidłowej terminacji sieci LON. Mostki należy zamontować na wolnych końcach magistrali.</p>	7143497	nr zam. Gr. mat. W
<b>Adapter wtykowy do zewnętrznych urządzeń zabezpieczających</b> <p>(odbiornik magistrali KM) Do przyłączenia 4 dodatkowych urządzeń zabezpieczających (np. zabezpieczenie przed brakiem wody, ogranicznik ciśnienia minimalnego i maksymalnego). (Możliwe maks. 2 adaptory wtykowe dla 7 urządzeń zabezpieczających.)</p>	7164404	nr zam. Gr. mat. W

## Wskazówka!

Dodatkowy osprzęt i oprogramowanie patrz następujące rejestry:

- ▶ Rejestr 1. Komunikacja i automatyka budynków.
- ▶ Rejestr 10. Osprzęt regulatorów (zdalne sterowanie, czujniki).
- ▶ Rejestr 12. Oprogramowanie do serwisowania i uruchamiania.

[Przejdź do spisu treści](#)

Ceny na zapytanie

**2.4**

## Vitocrossal 300

### Typ CR3B

**Gazowy kocioł kondensacyjny** zasilany gazem ziemnym E, Lw i gazem płynnym P

- Z dwoma króćcami wody powrotnej.
- Dostarczany w częściach.

**Dopuszczalna temperatura robocza do 95°C.**  
**Dopuszczalna temperatura zabezpieczenia do 110°C.**

**Dopuszczalne ciśnienie robocze 6 bar (0,6 MPa).**

**Oznaczenie CE:** CE-0085AU0315.

- Sprawność znormalizowana: do 98% ( $H_s$ )
- Duża trwałość i wysokie bezpieczeństwo eksploatacji dzięki odpornym na korozję powierzchniom grzewczym Inox-Crossal wykonanym ze stali nierdzewnej.
- Bardzo skuteczne przekazywanie ciepła i wysoki stopień kondensacji dzięki powierzchni grzewczej Inox-Crossal.
- Efekt samooczyszczania dzięki gładkim powierzchniom ze stali nierdzewnej.
- Spalanie z niską emisją zanieczyszczeń dzięki niskiemu obciążeniu i przelotowej formie komory spalania.
- Łatwe wstawienie do pomieszczenia technicznego dzięki dzielonej konstrukcji.
- Dwa króćce wody powrotnej zapewniają optymalne pod względem kondensacji połączenie hydrauliczne.
- Łatwy w obsłudze regulator Vitotronic z wyświetlaczem dotykowym.
- Zintegrowany moduł WiFi jako złącze serwisowe.
- Oszczędna i pewna praca instalacji dzięki regulatorowi Vitotronic, który w połączeniu z Vitogate 300 (wyposażenie dodatkowe) umożliwia integrację z nadrzędnymi systemami automatyki budynków (BMS).

# VITOCROSSAL 300

Instalacja jednokotłowa z regulatorem stałotemperaturowym

[Przejdź do spisu treści](#)

## Instalacja grzewcza

2.4

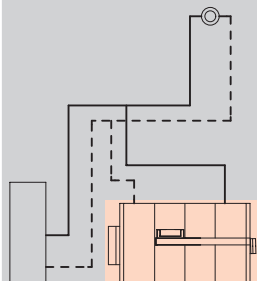

- Instalacja jednokotłowa do eksploatacji z podwyższoną temperaturą wody w kotle

### Vitotronic 100 Typ CC1E, do eksploatacji stałotemperaturowej

- Elektroniczny regulator obiegu kotła.
- Do palnika dwustopniowego lub modulowanego.
- Z regulacją temperatury wody w podgrzewaczu.



W przypadku zastosowania w instalacjach jednokotłowych konieczne jest oddzielne zamówienie czujnika temperatury wody w podgrzewaczu:

**Zanurzeniowy czujnik temperatury (NTC 10 kOhm)**  
7544848 **Gr.mat.W**

Korpus kotła	Zakres mocy cieplnej (kW) przy temp. wody grzewczej 50/30°C				nr zam. <b>Gr.mat.W</b>
	Zakres mocy cieplnej (kW) przy temp. wody grzewczej 80/60°C				
	787 720	978 895	1100 1006	1400 1280	
Dzielony Kocioł z drzwiami do montażu odpowiedniego palnika	CR3B061	CR3B062	CR3B063	CR3B064	

Dane techniczne					
Długość	3021	3221	3338	3688	mm
Szerokość	1281	1281	1463	1463	mm
Wysokość	1676	1676	1676	1676	mm
Masa	1553	1635	1980	2185	kg
Przyłącze spalin	300	300	350	350	Ø mm

Zakres dostawy:

- Korpus kotła z izolacją cieplną.
- Regulator obiegu kotła, z okablowanymi wtykami.
- Drzwi kotła z płytą palnika.
- Przeciwnożerze ze śrubami i uszczelkami.

### Wskazówki!

- Maksymalna temperatura progowa wynosi 110°C.
- Maksymalnie osiągalna temperatura na zasilaniu wynosi 15 K (Kelvina) poniżej temperatury progowej.
- Warunki eksploatacyjne patrz dane techniczne.
- Wskazówki projektowe połączenia hydraulicznego, patrz wytyczne projektowe.

Do montażu palnika należy zastosować zawartą w zakresie dostawy i cenie płytę palnika (nieowierconą).

### Przejdź do spisu treści

#### Instalacja grzewcza

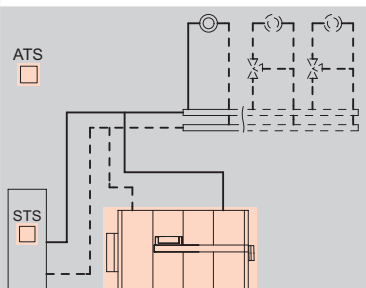

- Instalacja jednokotłowa z płynnie obniżaną temperaturą wody w kotle lub
- Instalacja jednokotłowa z 1 albo 2 obiegami grzewczymi z mieszaczem

#### Vitotronic 200

##### Typ CO1E, do pracy sterowanej zależnie od pogody

- Z regulacją maks. 2 obiegów z mieszaczem (z wymaganym wyposażeniem dodatkowym).
- Sterowany pogodowo, cyfrowy regulator obiegu kotła i obiegu grzewczego.
- Z cyfrowym zegarem sterującym z programem dziennym i tygodniowym.
- Do palnika dwustopniowego lub modulowanego.
- Z oddzielnie nastawianymi czasami, krzywymi grzewczymi, wymaganymi wartościami temperatury i programami grzewczymi.
- Z regulatorem i czujnikiem temperatury wody w podgrzewaczu.
- Z możliwością komunikacji przez magistralę LON.



Dla obiegów z mieszaczem wymagane rozszerzenie dla 2 i 3 obiegu.

##### Zestaw uzupełniający do 2. i 3. obiegu grzewczego

ZK05916

Gr.mat.W

##### Zestaw uzupełniający z mieszaczem

7441998

Gr.mat.W

Dla komunikacji poprzez LON wymagany moduł komunikacyjny LON.

##### Moduł komunikacji LON i przewód połączeniowy LON

Z003394

Gr.mat.W

Korpus kotła	Zakres mocy cieplnej (kW) przy temp. wody grzewczej 50/30°C				nr zam. Gr.mat.W
	787 720	978 895	1100 1006	1400 1280	
Dzielony Kocioł z drzwiami do montażu odpowiedniego palnika	CR3B065	CR3B066	CR3B067	CR3B068	

Dane techniczne					
Długość	3021	3221	3338	3688	mm
Szerokość	1281	1281	1463	1463	mm
Wysokość	1676	1676	1676	1676	mm
Masa	1553	1635	1980	2185	kg
Przyłącze spalin	300	300	350	350	Ø mm

Zakres dostawy:

- Korpus kotła z izolacją cieplną.
- Regulator obiegu kotła, z okablowanymi wtykami.
- Drzwi kotła z płytą palnika.
- Przeciwnożnierze ze śrubami i uszczelkami.

#### Wskazówki!

- Maksymalna temperatura progowa wynosi 110°C.
- Maksymalnie osiągalna temperatura na zasilaniu wynosi 15 K (Kelvina) poniżej temperatury progowej.
- Warunki eksploatacyjne patrz dane techniczne.
- Wskazówki projektowe połączenia hydraulicznego, patrz wytyczne projektowe.

Do montażu palnika należy zastosować zawartą w zakresie dostawy i cenie płytę palnika (nieowierconą).

# VITOCROSSAL 300

Instalacja wielokotłowa

[Przejdź do spisu treści](#)

## Instalacja grzewcza

2.4

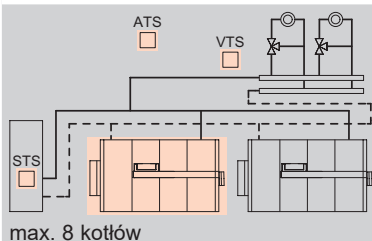

### Vitotronic 300

#### Typ CM1E, do pracy sterowanej zależnie od pogody

Vitocrossal 300 z podstawowym wyposażeniem regulacyjnym dla instalacji wielokotłowych

- Zintegrowane sterowanie kaskadą maks. 8 kotłów grzewczych.
- Regulacja do 2 obiegów grzewczych z mieszaczem.
- Ustawianie programów roboczych, wartości zadanych, programów czasowych ogrzewania pomieszczeń i podgrzewania wody w podgrzewaczu.
- Regulacja temperatury w podgrzewaczu z czujnikiem.
- Z panelem energetycznym, zintegrowanym systemem diagnostycznym i wieloma innymi funkcjami.
- Z możliwością komunikacji przez magistralę LON (moduł komunikacyjny LON w zakresie dostawy).



Dla zamknięcia pętli magistrali LON należy zamówić dodatkowo:

**Opornik końcowy (terminator) sieci LON (2 szt.)**

7143497

**Gr.mat.W**

### Korpus kotła

Zakres mocy cieplnej (kW) przy temp. wody grzewczej 50/30°C

Zakres mocy cieplnej (kW) przy temp. wody grzewczej 80/60°C

	Zakres mocy cieplnej (kW) przy temp. wody grzewczej 50/30°C				nr zam. <b>Gr.mat.W</b>
	787 720	978 895	1100 1006	1400 1280	
Dzielony Kocioł z drzwiami do montażu odpowiedniego palnika	CR3B069	CR3B070	CR3B071	CR3B072	

### Dane techniczne

	3021	3221	3338	3688	
<b>Długość</b>	3021	3221	3338	3688	mm
<b>Szerokość</b>	1281	1281	1463	1463	mm
<b>Wysokość</b>	1676	1676	1676	1676	mm
<b>Masa</b>	1553	1635	1980	2185	kg
<b>Przyłącze spalin</b>	300	300	350	350	Ø mm

Zakres dostawy:

- Korpus kotła z izolacją cieplną.
- Regulator obiegu kotła, z okablowanymi wtykami.
- Drzwi kotła z płytą palnika.
- Przeciwkołnierze ze śrubami i uszczelkami.

### Wskazówki!

- Maksymalna temperatura progowa wynosi 110°C.
- Maksymalnie osiągalna temperatura na zasilaniu wynosi 15 K (Kelvina) poniżej temperatury progowej.
- Warunki eksploatacyjne patrz dane techniczne.
- Wskazówki projektowe połączenia hydraulicznego, patrz wytyczne projektowe.

Do montażu palnika należy zastosować zawartą w zakresie dostawy i cenie płytę palnika (nieowierconą).

[Przejdź do spisu treści](#)

### Instalacja grzewcza

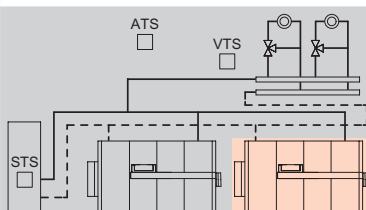

#### Vitotronic 100

Typ CC1E, do pracy sterowanej zależnie od pogody

W połączeniu z regulatorem Vitotronic 300 dla instalacji wielokotłowej.

- Dla każdego kolejnego kotła grzewczego instalacji wielokotłowej.
- Elektroniczny regulator obiegu kotła.
- Do palnika dwustopniowego lub modułowego.
- Z możliwością komunikacji przez magistralę LON (z modułem komunikacyjnym LON dostarczanym osobno).

Moduł komunikacyjny LON musi być dodatkowo zamówiony dla każdego kolejnego kotła w kaskadzie:

**Moduł komunikacji LON i przewód połączeniowy LON**  
Z003394 **Gr.mat.W**



2.4

Korpus kotła	Zakres mocy cieplnej (kW) przy temp. wody grzewczej 50/30°C				nr zam. Gr.mat.W
	Zakres mocy cieplnej (kW) przy temp. wody grzewczej 80/60°C				
	787 720	978 895	1100 1006	1400 1280	
Dzielony Kocioł z drzwiami do montażu odpowiedniego palnika	CR3B061	CR3B062	CR3B063	CR3B064	

Dane techniczne					
Długość	3021	3221	3338	3688	mm
Szerokość	1281	1281	1463	1463	mm
Wysokość	1676	1676	1676	1676	mm
Masa	1553	1635	1980	2185	kg
Przyłącze spalin	300	300	350	350	Ø mm

Zakres dostawy:

- Korpus kotła z izolacją cieplną.
- Regulator obiegu kotła, z okablowanymi wtykami.
- Drzwi kotła z płytą palnika.
- Przeciwkołnierze ze śrubami i uszczelkami.

#### Wskazówki!

- Maksymalna temperatura progowa wynosi 110°C.
- Maksymalnie osiągalna temperatura na zasilaniu wynosi 15 K (Kelvina) poniżej temperatury progowej.
- Warunki eksploatacyjne patrz dane techniczne.
- Wskazówki projektowe połączenia hydraulicznego, patrz wytyczne projektowe.



Do montażu palnika należy zastosować zawartą w zakresie dostawy i cenie płytę palnika (nieowierconą).

# VITOCROSSAL 300





Wyposażenie dodatkowe kotła grzewczego

[Przejdź do spisu treści](#)

2.4

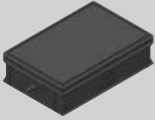
Znamionowa moc cieplna (kW)	787,0	978,0	1100,0	1400,0	
<b>Kocioł grzewczy</b>					
<b>1 komplet podkładek dźwiękochłonnych pod kocioł</b>	7196321		7196322		nr zam. Gr. mat. W
<b>Ogranicznik ciśnienia maksymalnego 0 do 6 bar (0 do 0,6 MPa)</b> Zgodnie z EN 12828 w instalacjach jedno- i wielokotłowych wymagany dla każdego kotła o mocy powyżej 300 kW. 	7438025				nr zam. Gr. mat. W
<b>Ogranicznik ciśnienia minimalnego 0 do 6 bar (0 do 0,6 MPa)</b> Zastosowanie jako zabezpieczenie przed niskim poziomem wody (EN 12828) 	7438030				nr zam. Gr. mat. W
<b>Wspornik armatury z manometrem (3 wolne przyłącza)</b> Do montażu ogranicznika ciśnienia maksymalnego z dodatkowym przyłączem dla kolejnych zabezpieczających ograniczników ciśnienia (3 wolne przyłącza). Do instalacji bez naczynia rozprężnego.	7425839				nr zam. Gr. mat. W
<b>Ogranicznik poziomu wody</b> <ul style="list-style-type: none"> <li>Zastosowanie jako zabezpieczenie przed brakiem wody.</li> <li>Do montażu na zasilaniu instalacji grzewczej poza kotłem grzewczym.</li> </ul>	9529050				nr zam. Gr. mat. W
<b>Osprzęt zabezpieczający</b>					
<b>Zestaw środków zastępczych do naczynia rozprężnego</b> <ul style="list-style-type: none"> <li>Zabezpieczający ogranicznik temperatury .</li> <li>Tuleja zanurzeniowa G 1/2 × 230 mm</li> <li>Zabezpieczający ogranicznik ciśnienia (ogranicznik ciśnienia maksymalnego, 0 do 6 bar).</li> </ul> Zgodnie z normą EN 12828 montaż naczynia rozprężnego <b>nie</b> jest wymagany, jeżeli zamontowano dodatkowy zabezpieczający ogranicznik temperatury i zabezpieczający ogranicznik ciśnienia maksymalnego.	Z010203				nr zam. Gr. mat. W
<b>System spalinowy – kłapy spalin</b>					
<b>Kłapa spalin DN 300</b> Ręczna kłapa do regulacji przepływu spalin/ciśnienia startowego. Za pomocą kłapy można zwiększyć ciśnienie startowe co wpływa na rezonans w układzie spalinowym. Należy zamówić oddzielnie w zależności od potrzeb	ZK04712	—			nr zam. Gr. mat. W
<b>Kłapa spalin DN 350</b> Ręczna kłapa do regulacji przepływu spalin/ciśnienia startowego. Za pomocą kłapy można zwiększyć ciśnienie startowe co wpływa na rezonans w układzie spalinowym. Należy zamówić oddzielnie w zależności od potrzeb	—	ZK04713			nr zam. Gr. mat. W

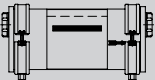
[Przejdź do spisu treści](#)

Znamionowa moc cieplna (kW)	787,0	978,0	1100,0	1400,0	
<b>Instalacje neutralizacyjne</b>					
<b>Urządzenie neutralizacyjne</b> <ul style="list-style-type: none"> <li>■ Do kotłów kondensacyjnych o mocy 500 do 1500 kW.</li> <li>■ Z granulatem neutralizacyjnym (25 kg).</li> </ul> 	7437829			nr zam. Gr. mat. W	
<b>Alarmowy wyłącznik przelewowy</b> 	7453157			nr zam. Gr. mat. W	
<b>Układ opóźnienia alarmu (regulowany)</b>	7514684			nr zam. Gr. mat. W	
<b>Urządzenie neutralizacyjne</b> <ul style="list-style-type: none"> <li>■ Do kotłów kondensacyjnych o mocy <b>500 do 1500 kW</b>.</li> <li>■ Z granulatem neutralizacyjnym (20 kg).</li> </ul> 	7968321			nr zam. Gr. mat. W	
<b>Pompa kondensatu</b> Do kondensatu z instalacji neutralizacyjnych gazowych lub olejowych kotłów kondensacyjnych, do wszystkich zakresów mocy. 	7441770			nr zam. Gr. mat. W	
<b>Mieszacz</b>					
<b>Mieszacz do instalacji grzewczej i mieszacz specjalny do instalacji ogrzewania podłogowego</b> ► Wersje, numery katalog. i ceny, patrz rejestr 10.3					



2.4

# VITOCROSSAL 300

## Wyposażenie dodatkowe regulatora

[Przejdź do spisu treści](#)

2.4

Czujniki			
<p><b>Zanurzeniowy czujnik temperatury (NTC 10 kOhm)</b></p> <ul style="list-style-type: none"> <li>Do pomiaru temperatury w tulei zanurzeniowej.</li> <li>Z przewodem przyłączeniowym (dł. 5,8 m) i wtyczką.</li> </ul>		7544848	nr zam. Gr. mat. W
Wyposażenie dodatkowe regulatora obiegu grzewczego			
<p><b>Zestaw uzupełniający do 2. i 3. obiegu grzewczego</b></p> <p>Elektroniczna płytki instalacyjna do montażu w regulatorze Vitotronic Do regulacji dwóch obiegów grzewczych z mieszaczem.</p> <ul style="list-style-type: none"> <li>Z przyłączami do silników mieszaczy, czujników temperatury wody na zasilaniu (NTC 10 kOhm) i pomp obiegu grzewczego.</li> <li>Wtyk do silnika mieszacza i pompy każdego obiegu grzewczego.</li> </ul>		ZK05916	nr zam. Gr. mat. W
<p><b>Zestaw uzupełniający z mieszaczem</b></p> <p>Dla jednego obiegu grzewczego z mieszaczem, z gotowymi do montażu okablowanymi wtykami.</p> <ul style="list-style-type: none"> <li>Silnik mieszacza z przewodem przyłączeniowym (dł. 4,0 m) i wtykiem. Montaż na zaworach mieszających Viessmann DN 20 do 50, R ½ do 1 ¼ nie dotyczy zaworów kołnierzowych).</li> <li>Przyłgowy czujnik temperatury zasilania (NTC 10 kOhm) z przewodem przyłączeniowym (dł. 5,8 m).</li> <li>Wtyk do pompy obiegu grzewczego.</li> </ul>		7441998	nr zam. Gr. mat. W
Komunikacja			
<p><b>Moduł komunikacji LON i przewód połączeniowy LON</b></p> <p>(dł. 7 m) potrzebny dla każdego regulatora Vitotronic 100 do komunikacji z regulatorem Vitotronic 300.</p>		Z003394	nr zam. Gr. mat. W
<p><b>Opornik końcowy (terminator) sieci LON (2 szt.)</b></p> <p>Do prawidłowej terminacji sieci LON. Mostki należy zamontować na wolnych końcach magistrali.</p>		7143497	nr zam. Gr. mat. W
<p><b>Adapter wtykowy do zewnętrznych urządzeń zabezpieczających</b></p> <p>(odbiornik magistrali KM)</p> <p>Do przyłączenia 4 dodatkowych urządzeń zabezpieczających (np. zabezpieczenie przed brakiem wody, ogranicznik ciśnienia minimalnego i maksymalnego). (Możliwe maks. 2 adaptory wtykowe dla 7 urządzeń zabezpieczających.)</p>		7164404	nr zam. Gr. mat. W

### Wskazówka!

Dodatkowy osprzęt i oprogramowanie patrz następujące rejestry:

- ▶ Rejestr 1. Komunikacja i automatyka budynków.
- ▶ Rejestr 10. Osprzęt regulatorów (zdalne sterowanie, czujniki).
- ▶ Rejestr 12. Oprogramowanie do serwisowania i uruchamiania.

[← Przejdź do spisu treści](#)

**Vitamax LW, typ M60A**

700 do 1950 kW

3.1

Niskotemperaturowy kocioł olejowy/gazowy



[← Przejdź do spisu treści](#)**3.1**

## Vitomax LW

Typ M60A

Niskotemperaturowy kocioł olejowy/gazowy

Kocioł trójciągowy

Do eksploatacji z płynnie obniżoną temperaturą wody w kotle.

Dopuszczalne ciśnienie robocze 6 bar (0,6 MPa).

Dopuszczalna temperatura na zasilaniu  
(= temperatura zabezpieczenia) do 110°C.

- Oszczędny i nieuciążliwy dla środowiska dzięki pracy z płynnie obniżoną temperaturą wody w kotle.
- Sprawność znormalizowana przy eksploatacji z olejem opałowym: 89% (H<sub>S</sub>)
- Opcjonalny wymiennik ciepła spaliny/woda ze stali nierdzewnej do dużej sprawności znormalizowanej dzięki wykorzystaniu ciepła kondensacji.
- Kocioł trójciągowy o małym obciążeniu komory spalania, dzięki czemu spalanie odbywa się z niską emisją zanieczyszczeń.
- Obszerny płaszcz wodny i duża pojemność wodna zapewniają dobrą cyrkulację własną i bezpieczne przenoszenie ciepła.
- Długie cykle pracy palnika oraz niewiele przerw w pracy dzięki dużej pojemności wodnej chronią środowisko.
- Łatwe wstawienie do kotłowni dzięki zwartej konstrukcji – ważne przy modernizacji.
- Prosty w obsłudze regulator Vitotronic z wyświetlaczem dotykowym.
- Zintegrowany moduł WiFi jako złącze serwisowe.
- Oszczędna i pewna praca instalacji dzięki regulatorowi Vitotronic, który w połączeniu z Vitogate 300 (wyposażenie dodatkowe) umożliwia integrację z nadrzędnymi systemami automatyki budynków (BMS).

### Instalacja grzewcza

3.1

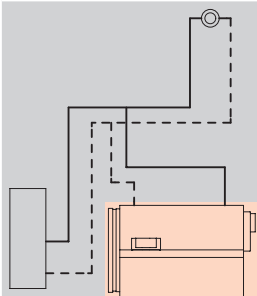

- Instalacja jednokotłowa do eksploatacji z podwyższoną temperaturą wody w kotle

#### Vitotronic 100 Typ CC1E, do eksploatacji stałotemperaturowej

- Elektroniczny regulator obiegu kotła.
- Do palnika dwustopniowego lub modułowanego.
- Z regulacją temperatury wody w podgrzewaczu.



W przypadku zastosowania w instalacjach jednokotłowych konieczne jest oddzielne zamówienie czujnika temperatury wody w podgrzewaczu:

**Zanurzeniowy czujnik temperatury (NTC 10 kOhm)**  
nr zam. 7544848 **MG W**

Warianty palników	Znamionowa moc cieplna (kW)						nr zam. <b>MG W</b>
	700,0	900,0	1100,0	1300,0	1600,0	1950,0	
Drzwi kotła	Z027971	Z027972	Z027973	Z027974	Z027975	Z027976	

Dane techniczne							
<b>Długość (głębokość)</b>	2294	2594	2561	2781	3211	3211	mm
<b>Szerokość</b>	1425	1425	1520	1520	1625	1625	mm
<b>Wysokość</b>	1719	1719	1952	1952	2172	2172	mm
<b>Masa</b>	1725	1955	2395	2585	3495	3650	kg
<b>Przyłącze spalin</b>	300	300	350	350	400	400	Ø mm

- Zakres dostawy:**
- Korpus kotła z izolacją cieplną.
  - Regulator obiegu kotła, z okablowanymi wtykami.
  - Drzwi kotła z płytą palnika.
  - Przeciwnożnierze ze śrubami i uszczelkami.
  - Przyrząd do czyszczenia.
  - Przyłącze wyposażenia techniczno-zabezpieczającego (temperatura progowa 110°C) – bez konieczności zastosowania dodatkowego elementu pośredniego na zasilaniu.

#### Wskazówki!

- Maksymalnie osiągalna temperatura na zasilaniu wynosi 15 K poniżej temperatury progowej.
- Warunki eksploatacyjne patrz dane techniczne.
- Wskazówki projektowe połączenia hydraulicznego, patrz dokumentacja projektowa.

Do montażu palnika, którego otwory nie są zgodne z dokumentacją projektową, należy zastosować zawartą w zakresie dostawy i cenie płytę palnika (nienawierconą).

Przejdź do spisu treści

Instalacja grzewcza

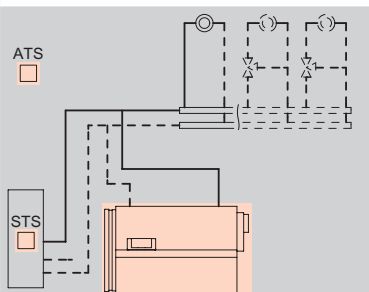

- Instalacja jednokotłowa do eksploatacji z płynnie obniżaną temperaturą wody w kotle lub
- Instalacja jednokotłowa i 1 albo 2 obiegi grzewcze z mieszaczem

Vitotronic 200 Typ CO1E, do pracy sterowanej zależnie od pogody

Z regulacją maks. 2 obiegów z mieszaczem (z wymaganym wyposażeniem dodatkowym).

- Sterowany pogodowo, cyfrowy regulator obiegu kotła i obiegu grzewczego.
- Z cyfrowym zegarem sterującym z programem dziennym i tygodniowym.
- Do palnika dwustopniowego lub modułowego.
- Z oddzielnie nastawianymi czasami, krzywymi grzewczymi, wymaganymi wartościami temperatury i programami grzewczymi.
- Z regulatorem i czujnikiem temperatury wody w podgrzewaczu.
- Z możliwością komunikacji przez magistrale LON.



Dla obiegów z mieszaczem wymagane rozszerzenie dla 2 i 3 obiegu (płytki instalacyjna do montażu w regulatorze).

Zestaw uzupełniający do 2. i 3. obiegu grzewczego

nr zam. ZK05916 PLN MG W

Do każdego obiegu grzewczego z mieszaczem konieczny jest zestaw uzupełniający.

Zestaw uzupełniający z mieszaczem

nr zam. 7441998 PLN MG W

(dla zaworów Viessmann do DN50, pozostałe silniki mieszaczy patrz wyposażenie dodatkowe)

Dla komunikacji poprzez LON wymagany moduł komunikacyjny LON.

Moduł komunikacji LON i przewód połączeniowy LON

nr zam. Z003394 PLN MG W

Warianty palników	Znamionowa moc cieplna (kW)						nr zam. MG W
	700,0	900,0	1100,0	1300,0	1600,0	1950,0	
Drzwi kotła	Z027977	Z027978	Z027979	Z027980	Z027981	Z027982	

Dane techniczne							
Długość (głębokość)	2294	2594	2561	2781	3211	3211	mm
Szerokość	1425	1425	1520	1520	1625	1625	mm
Wysokość	1719	1719	1952	1952	2172	2172	mm
Masa	1725	1955	2395	2585	3495	3650	kg
Przyłącze spalin	300	300	350	350	400	400	Ø mm

Zakres dostawy:

- Korpus kotła z izolacją cieplną.
- Regulator obiegu kotła, z okablowanymi wtykami.
- Drzwi kotła z płytą palnika.
- Przeciwnożnierze ze śrubami i uszczelkami.
- Przyrząd do czyszczenia.
- Przyłącze wyposażenia techniczno-zabezpieczającego (temperatura progowa 110°C) – bez konieczności zastosowania dodatkowego elementu pośredniego na zasilaniu.

Wskazówki!

- Maksymalnie osiągalna temperatura na zasilaniu wynosi 15 K poniżej temperatury progowej.
- Warunki eksploatacyjne patrz dane techniczne.
- Wskazówki projektowe połączenia hydraulicznego, patrz dokumentacja projektowa.

Do montażu palnika, którego otwory nie są zgodne z dokumentacją projektową, należy zastosować zawartą w zakresie dostawy i cenie płytę palnika (nienawierconą).

3.1

### Instalacja grzewcza

3.1

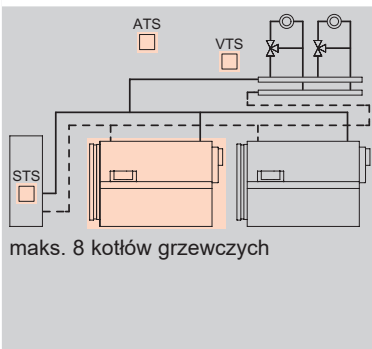

#### Vitotronic 300 Typ CM1E, do pracy sterowanej zależnie od pogody

Z podstawowym wyposażeniem regulacyjnym dla instalacji wielokotłowych.

- Sterowanie kaskadą maks. 8 kotłów grzewczych.
- Regulacja do 2 obiegów grzewczych z mieszaczem.
- Regulacja temperatury w podgrzewaczu z czujnikiem temperatury.
- Z panelem energetycznym i systemem diagnostycznym.
- Komunikacja wewnętrzna kaskady poprzez szynę LON (moduł komunikacyjny automatyki Vitotronic 300 w zakresie dostawy).

Do zakończenia pętli magistrali LON należy zamówić dodatkowo:

**Opornik końcowy (terminator) sieci LON (2 szt.)**  
nr zam. 7143497 **MG W**



Warianty palników	Znamionowa moc cieplna (kW)						nr zam. <b>MG W</b>
	700,0	900,0	1100,0	1300,0	1600,0	1950,0	
Drzwi kotła	Z027983	Z027984	Z027985	Z027986	Z027987	Z027988	

Dane techniczne							
<b>Długość (głębokość)</b>	2294	2594	2561	2781	3211	3211	mm
<b>Szerokość</b>	1425	1425	1520	1520	1625	1625	mm
<b>Wysokość</b>	1719	1719	1952	1952	2172	2172	mm
<b>Masa</b>	1725	1955	2395	2585	3495	3650	kg
<b>Przyłącze spalin</b>	300	300	350	350	400	400	Ø mm

Zakres dostawy:

- Korpus kotła z izolacją cieplną.
- Regulator obiegu kotła, z okablowanymi wtykami.
- Drzwi kotła z płytą palnika.
- Przeciwnożnierze ze śrubami i uszczelkami.
- Przyrząd do czyszczenia.
- Przyłącze wyposażenia techniczno-zabezpieczającego (temperatura progowa 110°C) – bez konieczności zastosowania dodatkowego elementu pośredniego na zasilaniu.

#### Wskazówki!

- Maksymalnie osiągalna temperatura na zasilaniu wynosi 15 K poniżej temperatury progowej.
- Warunki eksploatacyjne patrz dane techniczne.
- Wskazówki projektowe połączenia hydraulicznego, patrz dokumentacja projektowa.

Do montażu palnika, którego otwory nie są zgodne z dokumentacją projektową, należy zastosować zawartą w zakresie dostawy i cenie płytę palnika (nienawierconą).

### Przejdź do spisu treści

#### Instalacja grzewcza

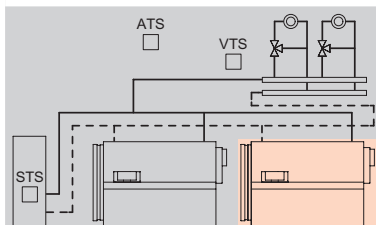

maks. 8 kotłów grzewczych

#### Vitotronic 100 Typ CC1E, do pracy sterowanej zależnie od pogody

Jako kocioł nadążny w połączeniu z regulatorem Vitotronic 300 dla instalacji wielokotłowej.

- Dla każdego kolejnego kotła grzewczego instalacji wielokotłowej.
- Elektroniczny regulator obiegu kotła.
- Do palnika dwustopniowego lub modulowanego.
- Z możliwością komunikacji przez magistralę LON.



Moduł komunikacyjny LON musi zostać zamówiony osobno.

**Moduł komunikacji LON i przewód połączeniowy LON**  
nr zam. Z003394 **MG W**

Warianty palników	Znamionowa moc cieplna (kW)						nr zam. MG W
	700,0	900,0	1100,0	1300,0	1600,0	1950,0	
Drzwi kotła	Z027971	Z027972	Z027973	Z027974	Z027975	Z027976	

Dane techniczne							
Długość (głębokość)	2294	2594	2561	2781	3211	3211	mm
Szerokość	1425	1425	1520	1520	1625	1625	mm
Wysokość	1719	1719	1952	1952	2172	2172	mm
Masa	1725	1955	2395	2585	3495	3650	kg
Przyłącze spalin	300	300	350	350	400	400	Ø mm

Zakres dostawy:

- Korpus kotła z izolacją cieplną.
- Regulator obiegu kotła, z okablowanymi wtykami.
- Drzwi kotła z płytą palnika.
- Przeciwnożnierze ze śrubami i uszczelkami.
- Przyrząd do czyszczenia.
- Przyłącze wyposażenia techniczno-zabezpieczającego (temperatura progowa 110°C) – bez konieczności zastosowania dodatkowego elementu pośredniego na zasilaniu.

#### Wskazówki!

- Maksymalnie osiągalna temperatura na zasilaniu wynosi 15 K poniżej temperatury progowej.
- Warunki eksploatacyjne patrz dane techniczne.
- Wskazówki projektowe połączenia hydraulicznego, patrz dokumentacja projektowa.

Do montażu palnika, którego otwory nie są zgodne z dokumentacją projektową, należy zastosować zawartą w zakresie dostawy i cenie płytę palnika (nienawierconą).

# VITOMAX LW

Wyposażenie dodatkowe kotła grzewczego

[Przejdź do spisu treści](#)

Znamionowa moc cieplna (kW)	700,0	900,0	1100,0	1300,0	1600,0	1950,0	
<b>Kocioł grzewczy</b>							
<b>1 komplet podkładek dźwiękochłonnych pod kocioł</b>	7196318	7196320	7196321	7196322	7196324		nr zam. MG W
<b>Wspornik armatury z manometrem</b> Do montażu ogranicznika ciśnienia maksymalnego z dodatkowym przyłączem dla kolejnych zabezpieczających ograniczników ciśnienia (3 wolne przyłącza).	7425839						nr zam. MG W
<b>Ogranicznik ciśnienia minimalnego 0 do 6 bar (0 do 0,6 MPa)</b> <i>Zastosowanie jako zabezpieczenie przed niskim poziomem wody (EN 12828)</i>	7438030						nr zam. MG W
<b>Ogranicznik poziomu wody</b> ■ Zastosowanie jako zabezpieczenie przed brakiem wody. ■ Do montażu na zasilaniu instalacji grzewczej poza kotłem grzewczym.	9529050						nr zam. MG W
<b>Ogranicznik ciśnienia maksymalnego 0 do 6 bar (0 do 0,6 MPa)</b> <i>Zgodnie z EN 12828 w instalacjach jedno-i wielokotłowych wymagany dla każdego kotła o mocy powyżej 300 kW.</i>	7438025						nr zam. MG W
<b>Zestaw środków zastępczych do naczynia rozprężnego</b> ■ Zabezpieczający ogranicznik temperatury. ■ Tuleja zanurzeniowa G ½ × 150 mm długości. ■ Zabezpieczający ogranicznik ciśnienia (ogranicznik ciśnienia maksymalnego, nadciśnienie 0 do 6 bar).	Z009429						nr zam. MG W
<b>Mieszacz</b>							
<b>Mieszacz do instalacji grzewczej i mieszacz specjalny do instalacji ogrzewania podłogowego</b> ► Wersje, numery katalog. i ceny, patrz rejestr 10.3							

3.1



[Przejdź do spisu treści](#)

Znamionowa moc cieplna (kW)	700,0	900,0	1100,0	1300,0	1600,0	1950,0	
<b>Inne</b>							
<b>Skrzynka serwisowa</b> Pudełko ochronne do przechowywania tacek serwisowych z dokumentacją instalacji. Do przymocowania do wytwornicy ciepła lub do zawieszenia na ścianie. Kolor srebrny.	7334502						nr zam. MG T



**3.1**

# VITOMAX LW

Wyposażenie do regulacji

[Przejdź do spisu treści](#)

3.1

Czujniki		
<b>Zanurzeniowy czujnik temperatury (NTC 10 kOhm)</b> <ul style="list-style-type: none"><li>Do pomiaru temperatury w tulei zanurzeniowej.</li><li>Z przewodem przyłączeniowym (dł. 5,8 m) i wtyczką.</li></ul>		7544848 nr zam. MG W
Wyposażenie dodatkowe regulatora obiegu grzewczego		
<b>Zestaw uzupełniający do 2. i 3. obiegu grzewczego</b> <p>Elektroniczna płytki instalacyjna do montażu w regulatorze Vitotronic. Do regulacji dwóch obiegów grzewczych z mieszaczem.</p> <ul style="list-style-type: none"><li>Z przyłączami do silników mieszaczy, czujników temperatury wody na zasilaniu (NTC 10 kOhm) i pomp obiegu grzewczego.</li><li>Wtyk do silnika mieszacza i pompy każdego obiegu grzewczego.</li></ul>		ZK05916 nr zam. MG W
<b>Zestaw uzupełniający z mieszaczem</b> <p>Dla jednego obiegu grzewczego z mieszaczem, z gotowymi do montażu okablowanymi wtykami.</p> <ul style="list-style-type: none"><li>Silnik mieszacza z przewodem przyłączeniowym (dł. 4,0 m) i wtykiem. Montaż na zaworach mieszających Viessmann DN 20 do 50, R ½ do 1 ¼ nie dotyczy zaworów kołnierzowych).</li><li>Przyłgowy czujnik temperatury zasilania (NTC 10 kOhm) z przewodem przyłączeniowym (dł. 5,8 m).</li><li>Wtyk do pompy obiegu grzewczego.</li><li>Wymagane dla obiegu grzewczego z mieszaczem M2</li></ul>		7441998 nr zam. MG W
Komunikacja		
<b>Moduł komunikacji LON i przewód połączeniowy LON</b> <p>(dł. 7 m) potrzebny dla każdego regulatora Vitotronic 100 do komunikacji z regulatorem Vitotronic 300.</p>		Z003394 nr zam. MG W
<b>Opornik końcowy (terminator) sieci LON</b> <p>Do prawidłowej terminacji sieci LON. Mostki należy zamontować na wolnych końcach magistrali. 2 szt.</p>		7143497 nr zam. MG W
Inne		
<b>Adapter wtykowy do zewnętrznych urządzeń zabezpieczających</b> <p>(odbiornik magistrali KM) Do przyłączenia 4 dodatkowych urządzeń zabezpieczających (np. zabezpieczenie przed brakiem wody, ogranicznik ciśnienia minimalnego i maksymalnego). (Możliwe maks. 2 adaptory wtykowe dla 7 urządzeń zabezpieczających.)</p>		7164404 nr zam. MG W

## Wskazówka!

Dodatkowy osprzęt i oprogramowanie patrz następujące rejestry:

- ▶ Rejestr 1. Komunikacja i automatyka budynków.
- ▶ Rejestr 10. Osprzęt regulatorów (zdalne sterowanie, czujniki).
- ▶ Rejestr 12. Oprogramowanie do serwisowania i uruchamiania.

[Przejdź do spisu treści](#)

---

## Kotły wodne Vitomax 4.1

Wysokotemperaturowy, elektryczny kocioł wodny – Vitomax HW-E	0,13 do	9,17 MW
Wysokotemperaturowy, hybrydowy kocioł wodny – Vitomax HW-EH	0,78 do	9,4 MW
Wysokociśnieniowy kocioł wodny – Vitomax HW	0,35 do	21 MW
Niskociśnieniowy kocioł wodny – Vitomax LW	0,7 do	21,5 MW

---

## Kotły parowe Vitomax 4.2

Wysokociśnieniowy, elektryczny kocioł parowy – Vitomax HS-E	0,2 do	10 t/h
Wysokociśnieniowy, hybrydowy kocioł parowy – Vitomax HS-EH	1,2 do	14,4 t/h
Wysokociśnieniowy kocioł parowy – Vitomax HS	0,5 do	31,5 t/h
Niskoprężny kocioł parowy – Vitomax LS	0,26 do	2,2 t/h



## Wysokotemperaturowe kotły wodne

dla dopuszczalnej temperatur na zasilaniu do 210 °C  
0,13 do 21,5 MW

[Przejdź do spisu treści](#)



na zapytanie



4.1

### Vitomax HW-E (kocioł elektryczny)

Wysokotemperaturowy, elektryczny kocioł wodny do eksploatacji na prąd elektryczny za pomocą 1, 4 lub 7. grzałek kołnierзовych.

Moce od 0,13 do 9,17 MW

Dop. ciśnienia robocze do 18 bar (do 30 bar na zapytanie)  
Zasilanie grzałek 400/600 V 50/60 Hz

### Vitomax LW

Niskociśnieniowy kocioł wodny z/bez zintegrowanym ekonomizerem kondensującym lub niekondensującym do eksploatacji na olej lub gaz

Moce od 0,7 do 21,5 MW

Dopuszczalna temperatura na zasilaniu do 110°C  
Dopuszczalne ciśnienia robocze 6, 10, 16 bar

Dostępne również w wykonaniu Low-NO<sub>x</sub>  
(gaz < 70 mg/m<sup>3</sup> / olej < 150 mg/m<sup>3</sup>)

### Vitomax HW-EH (elektryczny kocioł hybrydowy)

Wysokotemperaturowy kocioł wodny zasilany paliwem z 2 dodatkowymi grzałkami kołnierзовymi do wykorzystania prądu elektrycznego.

Moce od 0,78 do 9,4 MW

Dop. ciśnienia robocze do 25 bar (do 30 bar na zapytanie)  
Zasilanie grzałek 400/600 V 50/60 Hz

### Vitomax HW

Wysokociśnieniowy kocioł wodny z/bez zintegrowanym ekonomizerem kondensacyjnym lub niekondensacyjnym do eksploatacji na olej lub gaz

Moce od 0,35 do 21,0 MW

Dopuszczalna temperatura na zasilaniu > 110°C  
Dopuszczalne ciśnienie robocze 6 do 20 bar

Dostępne również w wykonaniu Low-NO<sub>x</sub>  
(gaz < 70 mg/m<sup>3</sup> / olej < 150 mg/m<sup>3</sup>)

[☰ Przejdź do spisu treści](#)

4.1

[Przejdź do spisu treści](#)



na zapytanie



4.2

## Vitomax HS-E (kocioł elektryczny)

Wysokociśnieniowy elektryczny kocioł parowy zasilany prądem elektrycznym z wykorzystaniem 1, 3 lub 5 grzałek kołnierzowych.

Wydajności od 0,2 do 10,0 t/h  
Dop. ciśnienia robocze do 25 bar (do 30 bar na zapytanie)  
Zasilanie grzałek 400/600 V 50/60 Hz

## Vitomax HS

Wysokociśnieniowy kocioł parowy z/bez zintegrowanym ECO do eksploatacji na olej lub gaz

Wydajności od 0,5 do 31,5 t/h  
Dop. ciśnienia robocze 6 do 25 bar (do 30 bar na zapytanie)

Dostępne również w wykonaniu Low-NO<sub>x</sub>  
(gaz < 70 mg/m<sup>3</sup> / olej < 150 mg/m<sup>3</sup>)

## Vitomax HS-EH (elektryczny kocioł hybrydowy)

Wysokociśnieniowy kocioł parowy zasilany paliwem z 2 dodatkowymi grzałkami kołnierzowymi do wykorzystania prądu elektrycznego.

Wydajności od 1,2 do 14,4 t/h  
Dop. ciśnienia robocze do 25 bar (do 30 bar na zapytanie)  
Zasilanie grzałek 400/600 V 50/60 Hz

## Vitomax LS

Niskoprężny kocioł parowy do eksploatacji na olej lub gaz

Wydajności od 0,26 do 2,2 t/h  
Dop. ciśnienia robocze 0,5 lub 1,0 bar

[☰ Przejdź do spisu treści](#)

4.2

[Przejdź do spisu treści](#)

<b>Vitocal 200-A PRO do 65°C</b> z regulatorem pompy ciepła VIRVS	– Pompa ciepła powietrze/woda z napędem elektrycznym	32,2 do	128,7 kW	<b>5.1</b>
<b>Vitocal 200-G PRO do 60°C</b> z regulatorem pompy ciepła Vitotronic 200, typ WO1C	– Pompa ciepła solanka/woda dwustopniowa	75,4 do	101,0 kW	<b>5.2</b>
<b>Vitocal 300-G PRO do 60°C</b> z regulatorem pompy ciepła Vitotronic 200, typ WO1C	– Pompa ciepła solanka/woda dwustopniowa	84,9 do	222,2 kW	<b>5.3</b>
<b>Vitocal 300-G PRO do 60°C</b> z regulatorem pompy ciepła Vitotronic PLC, typ 2.0	– Pompa ciepła solanka/woda dwustopniowa	84,9 do	222,2 kW	<b>5.3</b>
<b>Vitocal 350-G PRO do 75°C</b> z regulatorem pompy ciepła Vitotronic PLC, typ 3.0	– Pompa ciepła solanka/woda z płynną regulacją wydajności	74,8 do	204,0 kW	<b>5.4</b>



## VITOCAL 200-A PRO

Pompa ciepła powietrze/woda typu monoblok do ustawienia na zewnątrz  
32,2 do 128,7 kW

Przejdź do spisu treści



na zapytanie



AWO-AC 201.A032

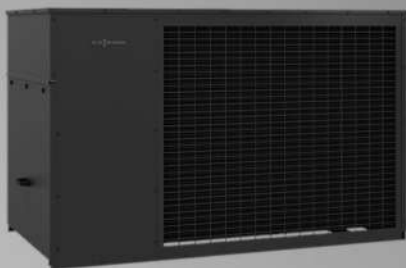

AWO-AC 202.A064



AWO-AC 204.A128



5.1

### Vitocal 200-A PRO

Typ AWO-AC 201.A032

Typ AWO-AC 202.A064

Typ AWO-AC 204.A128

Pompa ciepła powietrze/woda z napędem elektrycznym

- Do ogrzewania i chłodzenia pomieszczeń oraz podgrzewu ciepłej wody użytkowej.
- Z regulatorem i graficznym panelem obsługowym do montażu ściennego.

Kolor obudowy: grafitowy

- Szybki montaż i łatwa obsługa dzięki fabrycznie zabudowanym podzespołom sterującym i zabezpieczeniom.
- Możliwość komunikacji z BMS w standardzie Modbus (wymagany dodatkowy element wyposażenia – Modbus-Clip).
- Temperatura na zasilaniu do 65°C umożliwia zastosowanie w obiektach modernizowanych.
- Wysoka efektywność osiągnięta przez wielostopniowy układ wydajnych sprężarek typu scroll w połączeniu z elektronicznym zaworem rozprężnym.
- Kompaktowe wymiary zewnętrzne ułatwiają montaż.
- Wyjątkowo cicha praca dzięki zoptymalizowanej konstrukcji i materiałom wyciszającym wysokiej jakości.
- Specjalna powłoka proszkowa zapewnia wysoką odporność na warunki zewnętrzne.
- Łatwa obsługa dzięki powtarzalności obiegów chłodniczych we wszystkich typach urządzenia.
- Możliwość monitoringu online instalacji.

[↶ Przejdź do spisu treści](#)

5.1

Przejdź do spisu treści



na zapytanie



5.2

## Vitocal 200-G PRO

### BW 202.A

Pompa ciepła z napędem elektrycznym do ogrzewania i podgrzewu wody użytkowej w jedno- lub dwusystemowych instalacjach grzewczych.

Ze sterowanym pogodowo **regulatorem pompy ciepła Vitotronic 200**.

**Dopuszczalne ciśnienie robocze: woda grzewcza 10 bar (1,0 MPa).**

- Dwustopniowa pompa ciepła solanka-woda: 75,4 i 101,0 kW (przy B0/W35 wg PN/EN 14511).
- Pompa ciepła z napędem elektrycznym do ogrzewania i chłodzenia.
- Z elektronicznym systemem łagodnego rozruchu (softstart).
- Ze sterowanym pogodowo regulatorem Vitotronic 200, typ WO1C.
- Z w pełni hermetycznymi sprężarkami spiralnymi scroll i czynnikiem roboczym R410A.
- Temperatury na zasilaniu maks. do 60°C w zależności od warunków pracy.
- Niski poziom hałasu dzięki fabrycznie zamontowanej obudowie dźwiękochłonnej.
- Kompaktowa i łatwa w obsłudze konstrukcja.
- Certyfikowana znakiem jakości EHPA-Q.

[↶ Przejdź do spisu treści](#)

5.2

## VITOCAL 300-G PRO

Dwustopniowa pompa ciepła  
Pompa ciepła solanka/woda 84,9 do 222,2 kW

Przejdź do spisu treści



na zapytanie



5.3

### Vitocal 300-G PRO

#### BW 302.D

Pompa ciepła z napędem elektrycznym do ogrzewania i podgrzewu wody użytkowej w jedno- lub dwusystemowych instalacjach grzewczych.

Ze sterowanym pogodowo regulatorem pompy ciepła Vitotronic 200.

Dopuszczalne ciśnienie robocze: woda grzewcza 10 bar (0,1 MPa)

- Dwustopniowa pompa ciepła solanka-woda: 84,9 do 222,2 kW (przy B0/W35 wg PN/EN 14511).
- Pompa ciepła z napędem elektrycznym do ogrzewania i chłodzenia.
- Z elektronicznym systemem łagodnego rozruchu (softstart).
- Ze sterowanym pogodowo regulatorem Vitotronic 200, typ WO1C.
- Z w pełni hermetycznymi sprężarkami spiralnymi scroll i czynnikiem roboczym R410A.
- Temperatury na zasilaniu maks. do 60°C w zależności od warunków pracy.
- Niski poziom hałasu dzięki zoptymalizowanej konstrukcji.
- Kompaktowa i łatwa w obsłudze konstrukcja.
- Certyfikowana znakiem jakości EHPA-Q

[↶ Przejdź do spisu treści](#)

5.3

Przejdź do spisu treści



na zapytanie



5.3

### Vitocal 300-G PRO

Temperatura na zasilaniu do 60°C.

**Dwustopniowa pompa ciepła** z napędem elektrycznym do ogrzewania/chłodzenia i podgrzewu wody użytkowej w jedno- lub dwusystemowych instalacjach grzewczych.

#### Typ BWR 302.DS

- Z regulatorem PLC – do układów ze zdalnym nadzorem.
- Jako urządzenie wiodące (Master) w układach kaskadowych.

#### Typ BWS 302.DS

- Bez regulatora.
- Jako urządzenie nadążne (Slave) w układach kaskadowych.

**Dopuszczalne ciśnienie robocze: woda grzewcza 10 bar (0,1 MPa).**

- Dwustopniowa pompa ciepła solanka-woda: 84,9 do 222,2 kW (przy B0/W35 wg PN/EN 14511).
- Pompa ciepła z napędem elektrycznym do ogrzewania i chłodzenia.
- Z elektronicznym systemem łagodnego rozruchu (softstart).
- Ze sterowanym pogodowo regulatorem Vitotronic PLC, typ 2.0
- Z w pełni hermetycznymi sprężarkami spiralnymi scroll i czynnikiem roboczym R410A.
- Temperatury na zasilaniu maks. do 60°C w zależności od warunków pracy.
- Niski poziom hałasu dzięki zoptymalizowanej konstrukcji.
- Kompaktowa i łatwa w obsłudze konstrukcja.
- Certyfikowana znakiem jakości EHPA-Q

[↶ Przejdź do spisu treści](#)

5.3

## VITOCAL 350-G PRO

Pompa ciepła solanka/woda  
z płynną regulacją wydajności  
75 do 210 kW

[Przejdź do spisu treści](#)



na zapytanie

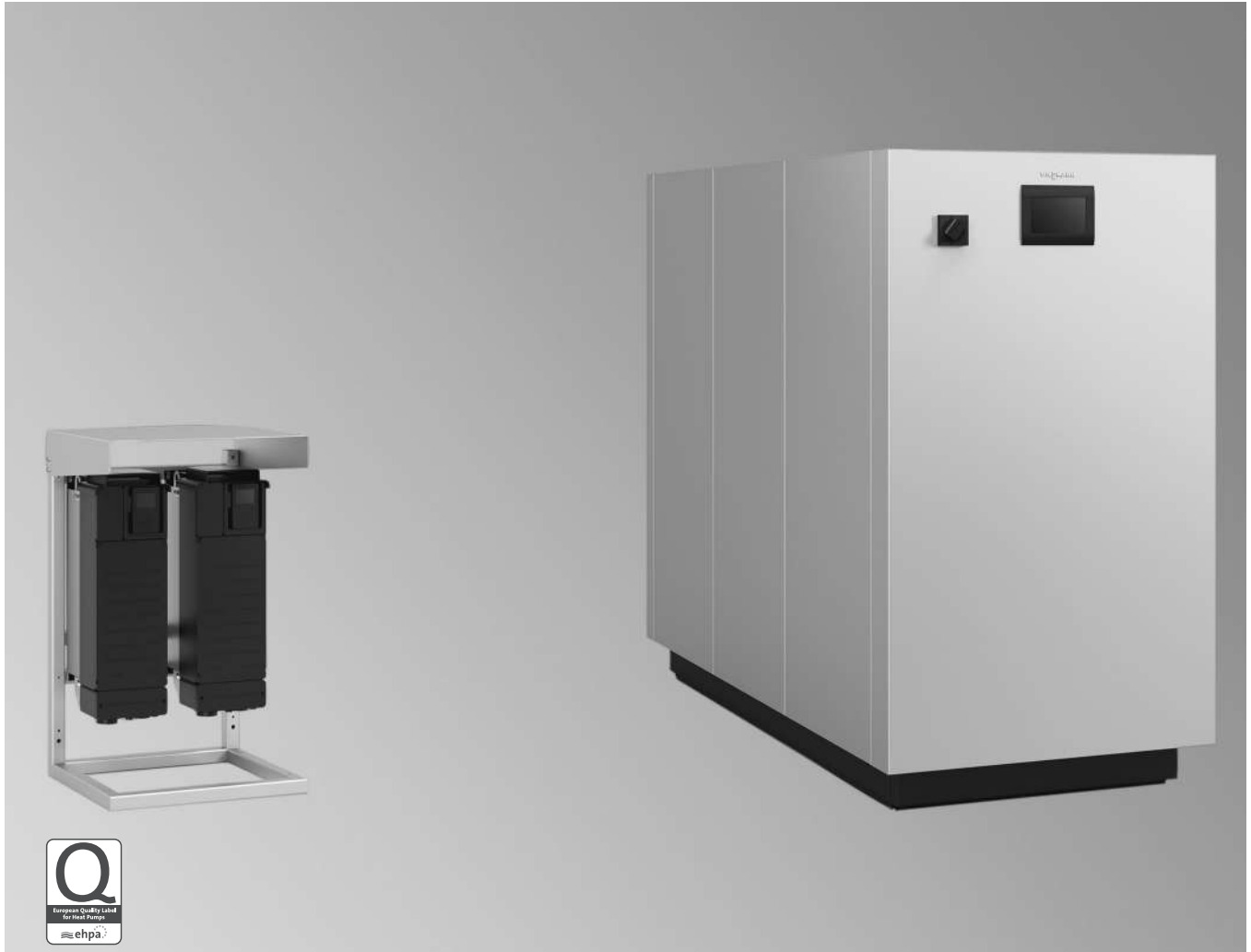

5.4

### Vitocal 350-G Pro

Temperatura na zasilaniu do 75°C

**Sterowana falownikiem pompa ciepła z napędem elektrycznym** do ogrzewania/chłodzenia oraz podgrzewu wody użytkowej w jedno- lub dwusystemowych instalacjach grzewczych.

#### Typ BWR 352.C

- Z regulatorem PLC – do układów ze zdalnym nadzorem.
- Jako urządzenie wiodące (Master) w układach kaskadowych.

#### Typ BWS 352.C

- Bez regulatora.
- Jako urządzenie nadążne (Slave) w układach kaskadowych.

**Dopuszczalne ciśnienie robocze:**  
woda grzewcza 10 bar (1,0 MPa).

- Pompa ciepła z napędem elektrycznym do ogrzewania i chłodzenia.
- Ze sterowanym pogodowo regulatorem Vitotronic PLC typ 3.0.
- Z półhermetycznymi sprężarkami tłokowymi o regulowanej wydajności i czynnikiem roboczym R513A.
- Falownik zabudowany na ramie z przygotowanym okablowaniem (dwie długości do wyboru).
- Temperatura na zasilaniu do 75°C
- Niski poziom hałasu dzięki zoptymalizowanej konstrukcji.
- Kompaktowa i łatwa w obsłudze konstrukcja.

[↶ Przejdź do spisu treści](#)

5.4

[Przejdź do spisu treści](#)

<b>Vitoflex 300-RF</b>	Kocioł grzewczy z automatycznym zasilaniem – granulatem drzewnym – zrębkami drzewnymi	150 do	540 kW	<b>6.1</b>
<b>Vitoflex 300-UF</b>	Kocioł grzewczy z automatycznym zasilaniem – granulatem drzewnym – zrębkami drzewnymi – odpady drzewne	390 do	1250 kW	<b>6.2</b>



[← Przejdź do spisu treści](#)

na zapytanie



6.1

### Vitoflex 300-RF

Kocioł grzewczy z automatycznym załadunkiem paliwa.

Dopuszczalna temperatura na zasilaniu do 100°C.

Dopuszczalne ciśnienie robocze 3 bar.

Oznaczenie CE zgodnie z obowiązującą dyrektywą.

Paliwa: granulaty drzewny, zrębki leśne.

- Dwuciągowy wymiennik ciepła i modulowana regulacja mocy (zakres 4:1).
- Długi okres obecności gazów opałowych w komorze spalania.
- Wysoki współczynnik sprawności (do 94%) i niewielka emisja dzięki sterowaniu nawiewem powietrza pierwotnego i wtórnego oraz zastosowaniu paleniska na małe elementy.
- Automatyczne urządzenie zapłonowe.
- Optymalny stopień wypalenia dzięki dmuchawie rotacyjnej (objętej ochroną patentową).
- Łatwa obsługa dzięki automatycznemu odpopielaniu, opcjonalnie z pneumatycznym systemem czyszczącym i odpylaczem.
- Na suche paliwa z drewna o zawartości wody do 35%.

[↶ Przejdź do spisu treści](#)

6.1

[← Przejdź do spisu treści](#)



na zapytanie



6.2

## Vitoflex 300-UF

Palenisko z ładowaniem dolnym.

Kocioł grzewczy z automatycznym załadunkiem paliwa.

Dopuszczalna temperatura na zasilaniu do 100°C.

Dopuszczalne ciśnienie robocze 6 bar.

Oznaczenie CE zgodnie z obowiązującą dyrektywą.

Paliwa: granulaty drzewny, zrębki leśne, odpady drzewne.

- Sprawność kotła do 94,4%.
- Regulacja modulowana mocy (30 - 100%) i regulowany nawiew powietrza pierwotnego i wtórnego.
- Regulacja obrotów dmuchawy powietrza dolotowego i wentylatora spalin.
- Uniwersalne zastosowanie wszystkich rodzajów paliw drzewnych od suchych (M5) po mokre (M50).
- Zapłon automatyczny do M40.
- Łatwa obsługa dzięki całkowicie automatycznemu odpopielaniu, opcjonalnie z pneumatycznym systemem czyszczącym.
- Długa strefa wypalania dla niewielkiej emisji.

[↶ Przejdź do spisu treści](#)

6.2

[☰ Przejdź do spisu treści](#)

---

Vitosol	Rurowy kolektor próżniowy Typ SPX (5,05 m <sup>2</sup> powierzchni brutto)	7
---------	---	---



[Przejdź do spisu treści](#)

7.1

## Vitosol 200-T

### Rurowy kolektor próżniowy

do zastosowań w sieciach ciepłowniczych i do wytwarzania ciepła procesowego

#### 5,05 m<sup>2</sup> powierzchni brutto

Dla powierzchni brutto kolektorów < 3.000 m<sup>2</sup>

- Typ SPX-F do montażu pod kątem od 3° do 60°
- Kolektor zbiorczy i rury montowane na miejscu
- Do montażu wolnostojącego, na dachach skośnych i dachach płaskich.
- Dostępny dla powierzchni kolektorów brutto > 200 m<sup>2</sup>

#### 6,01 m<sup>2</sup> powierzchni brutto

Dla powierzchni brutto kolektorów > 3.000 m<sup>2</sup>

- Typ SPXA dla kątów montażowych od 20° do 60°.
- Kolektor i rury są montowane na miejscu.
- Przeznaczone do montażu wolnostojącego
- Dostępne dla powierzchni brutto kolektorów > 3.000 m<sup>2</sup>.

#### Odporność na ciśnienie do 10 bar (1 MPa)

Termin dostawy na zapytanie, zależnie od zakresu projektu  
Osprzęt hydrauliczny / zakres regulacji oraz usługi są oferowane  
specyficzne dla projektu

- Wysokosprawny rurowy kolektor próżniowy typu Heatpipe dla bezpiecznej eksploatacji.
- Korpus wykonany z rur miedzianych (typ SPX DN 40 oraz typ SPXA DN 50) – niskie straty ciśnienia i prosta konstrukcja hydrauliczna sprawiają, że są one szczególnie odpowiednie do zastosowania w obszarze dużych instalacji solarnych (sieci ciepłownicze, ciepło procesowe).
- Niskie straty ciśnienia i łatwy montaż hydrauliczny, przez co szczególnie przeznaczony do zastosowań w obszarze dużych instalacji solarnych (sieci ciepłownicze, ciepło procesowe).
- Odporna na zanieczyszczenia, innowacyjna i trwała technologia Heatpipe.
- Zaprojektowany dla maksymalnego uzysku ciepła przy wysokich temperaturach sieci do 120°C.
- Solidna konstrukcja, łatwa konserwacja.
- Suche podłączenie, tj. rury mogą być podłączane lub wymieniane przy napełnionej instalacji.
- Wysoce skuteczna izolacja termiczna obudowy kolektora minimalizuje straty ciepła.
- Kolektor słoneczny wyposażony jest w wysokowydajną izolację cieplną. Dzięki temu, oprócz pracy z płynem niezamarzającym, możliwa jest również eksploatacja z wodą.
- Planowanie i wsparcie projektu przez firmę Viessmann.

[↶ Przejdź do spisu treści](#)

7.1

[← Przejdź do spisu treści](#)

<b>Vitobloc 200</b>	Moc elektryczna	od 50 do	530 kW	<b>8</b>
	Moc grzewcza	od 83 do	643 kW	



## VITOBLOC 200

Elektrociepłownia blokowa  
Moc elektryczna: od 50 do 530 kW  
Moc grzewcza: od 83 do 643 kW

[Przejdź do spisu treści](#)



Ceny na zapytanie

Termin dostawy do uzgodnienia, dostawa płatna



H<sub>2</sub> READY · 20%

8

### Vitobloc 200

#### Typ EM i NG

Gotowe do pracy kompaktowe moduły do wytwarzania ciepła i prądu elektrycznego.

Na gaz ziemny E, LPG i domieszki H<sub>2</sub> (wodoru).

Do pracy sterowanej zapotrzebowaniem na ciepło lub energię elektryczną.

Przygotowany do pracy w trybie wyspowym (autonomicznym).

- Spełnia wymagające warunki techniczne przyłączenia (TAB).
- Seryjne wyposażenie z akumulatorami rozruchowymi i generatorem synchronicznym, przez co moduł jest przygotowany do pracy wyspowej.
- Dłuższe okresy międzyprzeglądowe dzięki zintegrowanemu zbiornikowi uzupełniającemu olej – redukcja kosztów eksploatacji i przestojów.
- Kompletnie, gotowe do przyłączenia i przetestowane w fabryce jednostki – minimalny nakład pracy podczas instalacji i sprawdzone parametry mocy.
- Sprawdzone systemy zdalnego nadzoru i automatyzacji.
- Szeroka oferta serwisowa dopasowana do potrzeb klienta.
- ViNCI – system sterowania opracowany przez Viessmann umożliwia płynne parametryzowanie według wymagań specyficznych dla instalacji. Ze zintegrowanym złączem Modbus-TCP jak również złączem LAN dla zdalnego nadzoru i zdalnego dostępu.
- Urządzenia znajdują się na liście PTPIREE.

[↶ Przejdź do spisu treści](#)

**Podgrzew wody użytkowej**  
**Podgrzewacz buforowy wody grzewczej**  
**Moduł świeżej wody**  
**Wymiennik ciepła**

[Przejdź do spisu treści](#)

**Pojemnościowy podgrzewacz wody**      **Pojemność podgrzewacza w litrach**

	46	50	75	160	200	300	400	500	600	750	910	950	1500	2000	
<b>Vitocell 100-V</b>				●	●	●		●		●	●				<b>9.1</b>
<b>Vitocell 100-L do współpracy z Vitotrans 222 (system zasilania podgrzewacza)</b>								●		●	●				<b>9.2</b>
<b>Podgrzewacz buforowy wody grzewczej</b>															
<b>Vitocell 050-E</b>									●	●		●			<b>9.3</b>
<b>Vitocell 100-E/140-E/160-E</b>	●*2	●*2	●*2		●*2		●*1		●*1	●*1	●*1*2		●*2	●*2	
<b>Moduł świeżej wody</b>															
<b>Vitotrans 353</b>														Chwilowa wydajność 25 do 68 l/min	<b>9.4</b>
<b>Wymiennik ciepła</b>															
<b>Vitotrans 100</b>	Płytkowy wymiennik ciepła													<b>9.5</b>	

\*1 Możliwy montaż Vitotrans 353 i/lub Solar-Divicon

\*2 Tylko Vitocell 100-E.



[Przejdź do spisu treści](#)**Vitocell 100-V**

**Pionowy podgrzewacz pojemnościowy ze stali, z emaliowaną powłoką Ceraprotect.**

Kolor perłowo-biały:

- 160 l., typ CVAA/CVAB-A
- 200 l., typ CVAA/CVAB-A
- 300 l., typ CVAB-300-S2
- 500 l., typ CVA-500-S1/CVA-500-S2

Kolor grafitowy:

- 160 l., typ CVAA
- 200 l., typ CVAA
- 300 l., typ CVAB-300-S2
- 500 l., typ CVA-500-S1/CVA-500-S2
- 750 l., typ CVAA-750-S1
- 910 l., typ CVAA-910-S1

- Zabezpieczona przed korozją komora podgrzewacza ze stali z emaliowaną powłoką Ceraprotect.
- Dodatkową ochronę zapewnia anoda magnezowa, anoda tytanowa w zakresie dostawy wyposażenia dodatkowego.
- Wężownica sięgająca dna podgrzewacza podgrzewa jego całą pojemność wodną.
- Duży komfort ciepłej wody użytkowej dzięki szybkiemu, równomiernemu podgrzewowi za pomocą wężownicy grzewczej o dużej powierzchni wymiany.
- Uniwersalne zastosowanie – przy dużym zapotrzebowaniu na wodę użytkową możliwe jest połączenie kilku pojemnościowych podgrzewaczy wody Vitocell 100-V w baterię podgrzewaczy za pomocą przewodów zbiorczych.
- Na życzenie może zostać dostarczona lub zamontowana grzałka elektryczna (od 300 litrów pojemności).
- W celu ułatwienia ustawienia podgrzewacze Vitocell 100-V o pojemności od 500 litrów wyposażone są w zdejmowaną izolację cieplną.

# VITOCELL 100-V

160 do 300 litrów

[Przejdź do spisu treści](#)

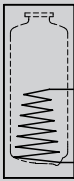
Vitocell 100-V Ze stali, z emaliowaną powłoką Ceraprotect	Pojemność podgrzewacza [litry]				Gr. mat. W
	160	200	300	500	
 <p><b>Vitocell 100-V</b> Do podgrzewu wody użytkowej w połączeniu z kotłami grzewczymi i ogrzewaniem z sieci ciepłowniczej, do wyboru z ogrzewaniem elektrycznym (wyposażenie dodatkowe do pojemnościowego podgrzewacza wody o pojemności od 300 do 910 litrów). Wersja z otworem kołnierzowym dla pojemności powyżej 300 litrów.</p> <p>Do instalacji z:</p> <ul style="list-style-type: none"> <li>■ Temperaturą wody na zasilaniu wodą grzewczą do <b>160°C</b>.</li> <li>■ Nadciśnieniem roboczym <b>po stronie wody grzewczej do 10 bar</b> (1,0 MPa).</li> <li>■ Temperaturą wody użytkowej do <b>95°C</b>.</li> <li>■ Nadciśnieniem roboczym <b>po stronie wody użytkowej do 10 bar</b> (1 MPa).</li> </ul> <p><b>Vitocell 100-V</b></p> <ul style="list-style-type: none"> <li>■ Kolor <b>perłowo-biały</b></li> <li>■ Izolacja cieplna: <b>efektywna</b></li> </ul> <p><b>Vitocell 100-V</b></p> <ul style="list-style-type: none"> <li>■ Kolor <b>grafitowy</b></li> <li>■ Izolacja cieplna: <b>efektywna</b></li> </ul>					
	Z018464 <B>	Z018468 <B>	Z029421 <B>	Z031642 <B>	nr zam. Energy
	Z024676 <B>	Z024677 <B>	Z029422 <B>	Z031643 <B>	nr zam. Energy
Dane techniczne					
Typ	CVAA	CVAA	CVAB-300-S2	CVAB-500-S2	
Długość	582	582	668	859	mm
Szerokość	607	607	706	923	mm
Wysokość	1128	1348	1687	1948	mm
Ciężar	62	70	115	197	kg

Klasa efektywności energetycznej podgrzewu wody użytkowej (w skali od F do A+) wg rozporządzenia 812/2013, podgrzewacze c.w.u.

## Wskazówka!

- ▶ Do przyłączenia podgrzewacza pojemnościowego o pojemności do 500 litrów do kotła grzewczego dostarczamy połączenia systemowe z pompą obiegową; patrz cennik odpowiedniego kotła grzewczego.

9.1

← Przejdź do spisu treści

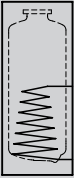
Vitocell 100-V Ze stali, z emaliowaną powłoką Ceraprotect	Pojemność podgrzewacza [litry]		Gr. mat. W
	160	200	
 <p><b>Vitocell 100-V</b> Do podgrzewu wody użytkowej w połączeniu z kotłami grzewczymi i ogrzewaniem z sieci ciepłowniczej.</p> <ul style="list-style-type: none"> <li>■ Kolor <b>perłowo-biały</b>.</li> <li>■ Izolacja cieplna: <b>wysoko-efektywna</b>.</li> </ul> <p>Do instalacji z:</p> <ul style="list-style-type: none"> <li>■ Temperaturą wody na zasilaniu wodą grzewczą do <b>160°C</b>.</li> <li>■ Naciśnieniem roboczym <b>po stronie wody grzewczej do 10 bar</b> (1,0 MPa).</li> <li>■ Temperaturą wody użytkowej do <b>95°C</b>.</li> <li>■ Naciśnieniem roboczym <b>po stronie wody użytkowej do 10 bar</b> (1 MPa).</li> </ul>	Z018466 ◁ A ▷	Z018641 ◁ A ▷	nr zam. Energy
Dane techniczne			
Typ	CVAB-A	CVAB-A	
Długość	634	634	mm
Szerokość	637	637	mm
Wysokość	1129	1349	mm
Ciężar	65	73	kg

Klasa efektywności energetycznej podgrzewu wody użytkowej (w skali od F do A<sup>+</sup>) wg rozporządzenia 812/2013, podgrzewacze c.w.u.

**Wskazówka!**

- ▶ Do przyłączenia podgrzewacza pojemnościowego o pojemności do 500 litrów do kotła grzewczego dostarczamy połączenia systemowe z pompą obiegową; patrz cennik odpowiedniego kotła grzewczego.

# VITOCELL 100-V

500 do 910 litrów

[Przejdź do spisu treści](#)

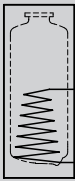
Vitocell 100-V Ze stali, z emaliowaną powłoką Ceraprotect	Pojemność podgrzewacza [litry]			Gr.mat.W
	500	750	910	
 <p><b>Vitocell 100-V</b> Do podgrzewu wody użytkowej w połączeniu z kotłami grzewczymi i ogrzewaniem z sieci ciepłowniczej, do wyboru z ogrzewaniem elektrycznym (wyposażenie dodatkowe do pojemnościowego podgrzewacza wody o pojemności od 300 do 910 litrów). Z otworem kołnierзовym i zdejmowaną izolacją cieplną. ■ Izolacja <b>standardowa</b></p> <p>Do instalacji z: ■ Temperaturą wody na zasilaniu wodą grzewczą do <b>160°C</b>. ■ Naciśnieniem roboczym <b>po stronie wody grzewczej</b> do <b>10 bar</b> (1,0 MPa). ■ Temperaturą wody użytkowej do <b>95°C</b>. ■ Naciśnieniem roboczym <b>po stronie wody użytkowej</b> do <b>10 bar</b> (1 MPa).</p> <p><b>Vitocell 100-V</b> ■ Kolor <b>perłowo-biały</b></p> <p><b>Vitocell 100-V</b> ■ Kolor <b>grafitowy</b></p>				
	Z029426 ⊂C	–	–	nr zam. Energy
	Z029423 ⊂C	Z029424	Z029425	nr zam. Energy
Dane techniczne				
Typ	CVA-500-S1	CVAA-750-S1	CVAA-910-S1	
Długość	859	1062	1062	mm
Szerokość	923	1110	1110	mm
Wysokość	1948	1897	2197	mm
Wymiar bez izolacji	650	790	790	mm
Ciężar	181	301	363	kg



Klasa efektywności energetycznej podgrzewu wody użytkowej (w skali od F do A+) wg rozporządzenia 812/2013, podgrzewacze c.w.u.

## Wskazówka!

- Do przyłączenia podgrzewacza pojemnościowego o pojemności do 500 litrów do kotła grzewczego dostarczamy połączenia systemowe z pompą obiegową; patrz cennik odpowiedniego kotła grzewczego.

9.1

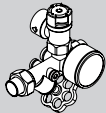
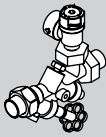
← Przejdź do spisu treści

Pojemność podgrzewacza	160 l	200 l	300 l	500 l	750 l	910 l	
<b>Wyposażenie dodatkowe</b>							
<b>Armatura zabezpieczająca wg DIN 1988 (DN 15, R ¾)</b>  <ul style="list-style-type: none"> <li>■ Przeponowy zawór bezpieczeństwa 10 bar (1 MPa).</li> <li>■ Zawór odcinający.</li> <li>■ Zawór zwrotny i króciec kontrolny.</li> <li>■ Manometr.</li> </ul> Maks. moc ogrzewania 75 kW.	7219722	–					nr zam. Gr. mat. W
<b>Armatura zabezpieczająca wg DIN 1988 (DN 20, R ¾)</b>  <ul style="list-style-type: none"> <li>■ Przeponowy zawór bezpieczeństwa 10 bar (1 MPa).</li> <li>■ Zawór odcinający.</li> <li>■ Zawór zwrotny i króciec kontrolny.</li> <li>■ Króciec przyłączeniowy manometru.</li> </ul> Maks. moc ogrzewania 150 kW.	–	7180662					nr zam. Gr. mat. W
<b>Regulator temperatury</b> <ul style="list-style-type: none"> <li>■ Z systemem termostatycznym.</li> <li>■ Z szyną do montażu na pojemnościowym podgrzewaczu wody lub na ścianie.</li> <li>■ Zakres regulacji 30 do 60°C, możliwość przestawienia do 110°C.</li> <li>■ Długa rurka kapilarna 1400 mm, czujnik Ø 6 mm.</li> <li>■ Bez tulei zanurzeniowej.</li> </ul>	7151989						nr zam. Gr. mat. W
<b>Pompa obiegowa podgrzewacza</b> Do kotłów grzewczych o mocy <b>do 40 kW</b> . <ul style="list-style-type: none"> <li>■ Wysokoefektywna pompa obiegowa z przewodem przyłączeniowym dł. 5,0 m</li> <li>■ Ze śrubunkami <b>Rp 1 × G 1½</b> (GW) z uszczelkami</li> <li>■ Z zaworem zwrotnym klapowym <b>DN 25</b>.</li> </ul>	7172611						nr zam. Gr. mat. W
<b>Pompa obiegowa podgrzewacza</b> Do kotłów grzewczych o mocy <b>od 40 do 70 kW</b> . <ul style="list-style-type: none"> <li>■ Wysokoefektywna pompa obiegowa z przewodem przyłączeniowym dł. 5,0 m</li> <li>■ Ze śrubunkami <b>Rp 1¼ × G 2</b> (GW) z uszczelkami</li> <li>■ Z zaworem zwrotnym klapowym <b>DN 32</b>.</li> </ul>	7172612						nr zam. Gr. mat. W
<b>Pompa obiegowa podgrzewacza</b> Do kotłów grzewczych o mocy <b>powyżej 70 kW</b> . <ul style="list-style-type: none"> <li>■ Wysokoefektywna pompa obiegowa (przyłącze kołnierzowe) z przewodem przyłączeniowym dł. 5,0 m</li> <li>■ Z kołnierzami <b>DN 40 × Rp 1½</b> (GW) z uszczelkami</li> <li>■ Z zaworem zwrotnym klapowym <b>DN 40</b>.</li> </ul>	7172613						nr zam. Gr. mat. W
<b>Anoda ochronna</b>  <ul style="list-style-type: none"> <li>■ Nie wymaga konserwacji.</li> <li>■ W miejsce dostarczonej anody magnezowej.</li> </ul>	7265008			ZK01536			nr zam. Gr. mat. W

9.1

# VITOCELL 100-V





## Wyposażenie dodatkowe

[Przejdź do spisu treści](#)

Pojemność podgrzewacza	160 l	200 l	300 l	500 l	750 l	910 l	
<b>Wyposażenie dodatkowe</b>							
<b>Termometr</b> Elektroniczne wskazanie dwóch temperatur Do montażu na ścianie podgrzewacza	ZK05265			-			nr zam. Gr. mat. W
<b>Termometr analogowy</b> Do zamontowania w izolacji cieplnej lub do blachy przedniej.	-		7595765	-			nr zam. Gr. mat. W
<b>Kołanko wkręcane</b> Do montażu czujnika temperatury wody w podgrzewaczu podczas eksploatacji solarnej.	7175213		7175214	7219729			nr zam. Gr. mat. W
<b>Lanca</b> Do montażu w otworze kołnierзовym. Do podgrzewu wody użytkowej za pomocą pompy ciepła poprzez zewnętrzny wymiennik ciepła. <ul style="list-style-type: none"> <li>■ kolor <b>czarny</b></li> <li>■ Kołnierz</li> <li>■ Uszczelka</li> <li>■ Kołpak kołnierзовy</li> </ul>							
	-		Z021944	-			nr zam. Gr. mat. W
	-			Z029501	Z029502		
-		Z021945	Z021946	-			nr zam. Gr. mat. W
<b>Złącza śrubowe</b> do przyłączy kotła po stronie wody grzewczej ► <i>Patrz wyposażenie dodatkowe odpowiedniego kotła grzewczego.</i>							
<b>Elektrycznie izolujące połączenie śrubowe</b> (1 szt.) Do wszystkich przyłączy pojemnościowego podgrzewacza c.w.u. po stronie wody użytkowej <ul style="list-style-type: none"> <li>■ Przyłącze Rp 3/4</li> <li>■ Przyłącze Rp 1</li> <li>■ Przyłącze Rp 1 1/4</li> </ul>	7994623		-				nr zam. Gr. mat. W
	-		7994624	-			nr zam. Gr. mat. W
	-				7994625		
<b>Inne</b>							
<b>Uchwyt transportowy</b> Do ułatwienia przenoszenia wszystkich stojących pojemnościowych podgrzewaczy wody z izolacją cieplną z twardej pianki PUR. <ul style="list-style-type: none"> <li>■ Do 300 litrów pojemności.</li> </ul>	ZK05266			-			nr zam. Gr. mat. W
<b>Uchwyt transportowy</b> Do ułatwienia przenoszenia wszystkich stojących podgrzewaczy pojemnościowych ze <b>zdejmowaną</b> izolacją cieplną. <i>Niedostosowany do Vitocell 100-V/-B/-L, o pojemności od 750 l.</i>	-		ZK01793	-			nr zam. Gr. mat. W

9.1

[Przejdź do spisu treści](#)

Pojemność podgrzewacza	160 l	200 l	300 l	500 l	750 l	910 l			
<b>Grzałka elektryczna</b>									
<b>Grzałka elektryczna EHE</b> Nastawiana moc grzewcza <b>2, 4 lub 6 kW</b> . Do zastosowania tylko przy miękkiej lub średnio twardej wodzie użytkowej do 14°dH (średni stopień twardości, do 2,5 mol/m <sup>3</sup> ). Do montażu w podgrzewaczach Vitocell. ■ Zabezpieczający ogranicznik temperatury. ■ Regulator temperatury. ■ Kołnierz. ■ Kołpak kołnierзовy. ■ Uszczelka. Do montażu <b>u dołu</b> podgrzewacza Vitocell.			■ Kołpak kołnierзовy kolor <b>czarny</b>		■ Kołpak kołnierзовy kolor <b>grafitowy</b>		■ Kołpak kołnierзовy kolor <b>perłowo-biały</b>		
			-		Z021938	-		nr zam. Gr. mat. W	
			-		Z029503	Z029504		nr zam. Gr. mat. W	
-		Z021939	Z021940		-		nr zam. Gr. mat. W		
<b>Grzałka elektryczna EHE</b> Nastawiana moc grzewcza <b>4, 8 lub 12 kW</b> . Do zastosowania tylko przy miękkiej lub średnio twardej wodzie użytkowej do 14°dH (średni stopień twardości, do 2,5 mol/m <sup>3</sup> ). Do montażu w podgrzewaczach Vitocell. ■ Zabezpieczający ogranicznik temperatury. ■ Regulator temperatury. ■ Kołnierz. ■ Kołpak kołnierзовy (kolor grafitowy). ■ Uszczelka. Do montażu <b>u dołu</b> podgrzewacza Vitocell.			-		Z029505		nr zam. Gr. mat. W		
-			Z012684		nr zam. Gr. mat. W				
<b>Grzałka elektryczna EHE</b> Nastawiana moc grzewcza <b>2, 4 lub 6 kW</b> . Do zastosowania tylko przy miękkiej lub średnio twardej wodzie użytkowej do 14°dH (średni stopień twardości, do 2,5 mol/m <sup>3</sup> ). ■ Zabezpieczający ogranicznik temperatury. ■ Regulator temperatury. Do montażu w otworze kołnierзовym w połączeniu z łańcuchem.			-		Z012687		nr zam. Gr. mat. W		
-			Z012687		nr zam. Gr. mat. W				
<b>Grzałka elektryczna EHE</b> Nastawiana moc grzewcza <b>4, 8 lub 12 kW</b> . Do zastosowania tylko przy miękkiej lub średnio twardej wodzie użytkowej do 14°dH (średni stopień twardości, do 2,5 mol/m <sup>3</sup> ). Do montażu w podgrzewaczach Vitocell. ■ Zabezpieczający ogranicznik temperatury. ■ Regulator temperatury. Do montażu w otworze kołnierзовym w połączeniu z łańcuchem.			-		Z012687		nr zam. Gr. mat. W		
-			Z012687		nr zam. Gr. mat. W				

# VITOCELL 100-V

## Wyposażenie dodatkowe

[Przejdź do spisu treści](#)

Pojemność podgrzewacza	160 l	200 l	300 l	500 l	750 l	910 l	
<b>Osprzęt baterii podgrzewaczy</b>							
<b>Przewody zbiorcze po stronie wody grzewczej DN 50</b> <ul style="list-style-type: none"> <li>Do podwójnej baterii podgrzewaczy i pojemnościowego podgrzewacza wody o pojemności 300 litrów.</li> <li>Z rury stalowej.</li> </ul> Pojemność całkowita baterii podgrzewaczy 600 litrów.	–		7265134		–		nr zam. Gr.mat.W
<b>Przewody zbiorcze po stronie wody grzewczej DN 50</b> <ul style="list-style-type: none"> <li>Do podwójnej baterii podgrzewaczy i pojemnościowego podgrzewacza wody o pojemności 500 litrów.</li> <li>Z rury stalowej.</li> </ul> Pojemność całkowita baterii podgrzewaczy 1000 litrów.	–			ZK02892	–		nr zam. Gr.mat.W
<b>Przewody zbiorcze po stronie wody grzewczej DN 50</b> <ul style="list-style-type: none"> <li>Do potrójnej baterii podgrzewaczy i pojemnościowego podgrzewacza wody o pojemności 500 litrów.</li> <li>Z rury stalowej.</li> </ul> Pojemność całkowita baterii podgrzewaczy 1500 litrów.	–			ZK02893	–		nr zam. Gr.mat.W
<b>Przewody zbiorcze po stronie wody użytkowej R 1¼</b> <ul style="list-style-type: none"> <li>Do podwójnej baterii podgrzewaczy i pojemnościowego podgrzewacza wody o pojemności 300 litrów.</li> <li>Do zimnej i ciepłej wody.</li> <li>Ze stali nierdzewnej.</li> </ul> Pojemność całkowita baterii podgrzewaczy 600 litrów.	–		7265138		–		nr zam. Gr.mat.W
<b>Przewody zbiorcze po stronie wody użytkowej R 1¼</b> <ul style="list-style-type: none"> <li>Do podwójnej baterii podgrzewaczy i pojemnościowego podgrzewacza wody o pojemności 500 litrów.</li> <li>Do zimnej i ciepłej wody.</li> <li>Ze stali nierdzewnej.</li> </ul> Pojemność całkowita baterii podgrzewaczy 1000 litrów.	–			ZK02894	–		nr zam. Gr.mat.W
<b>Przewody zbiorcze po stronie wody użytkowej R 1½</b> <ul style="list-style-type: none"> <li>Do potrójnej baterii podgrzewaczy i pojemnościowego podgrzewacza wody o pojemności 500 litrów.</li> <li>Do zimnej i ciepłej wody.</li> <li>Ze stali nierdzewnej.</li> </ul> Pojemność całkowita baterii podgrzewaczy 1500 litrów.	–			ZK02895	–		nr zam. Gr.mat.W

9.1

[Przejdź do spisu treści](#)

Ceny na zapytanie



Vitocell 100-L  
750/910 l



Vitotrans 222

## Vitocell 100-L

**Pionowy, stojący zasobnik pojemnościowy ze stali, z emaliowaną powłoką Ceraprotect**

Pojemność zasobnika 500, 750 lub 910 litrów

### Vitotrans 222

Zestaw wymiennika ciepła do systemu ładowania zasobnika  
Przekazywana moc cieplna do 80, do 120 i do 240 kW

### Lanca ładująca

Do podgrzewu wody użytkowej za pomocą pomp ciepła poprzez zewnętrzny wymiennik ciepła.

Kolor grafitowy:

- 500 l., typ CVL-500-S1
- 750 l., typ CVLA-750-S1
- 910 l., typ CVLA-910-S1

- Zabezpieczona przed korozją komora zasobnika ze stali z emaliowaną powłoką Ceraprotect.
- Dodatkową ochronę zapewnia anoda magnezowa, anoda tytanowa dostępna jest jako wyposażenie dodatkowe.
- Łatwe ustawienie dzięki zdejmowanej izolacji cieplnej.
- Niewielkie straty ciepła dzięki wysokogatunkowej, pełnej izolacji cieplnej.
- Grzałka elektryczna i lanca ładująca do zastosowania w połączeniu z pompami ciepła w zakresie dostawy wyposażenia dodatkowego.
- W połączeniu z zestawem wymiennika ciepła Vitotrans 222 (wyposażenie dodatkowe) jako system zasilania zasobnika nadaje się szczególnie do zastosowania w kombinacji z kotłami kondensacyjnymi.
- Dokładne zasilanie zasobnika również przy pracy z płynną regulacją temperatury na zasilaniu.
- Z wysokoefektywną pompą ładującą zasobnika i pompą wody grzewczej oraz kompletną izolacją cieplną.

## VITOCCELL 100-L

Zasobnik do instalacji podgrzewu wody użytkowej  
w systemie ładowania warstwowego  
500 do 910 litrów

[Przejdź do spisu treści](#)

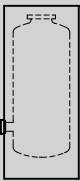
Vitocell 100-L Ze stali, z emaliowaną powłoką Ceraprotect Izolacja cieplna: standardowa	Pojemność podgrzewacza [litry]			Gr. mat. W
	500	750	910	
 <p><b>Vitocell 100-L, kolor grafitowy</b></p> <ul style="list-style-type: none"> <li>Do podgrzewu wody użytkowej w systemie ładowania warstwowego.</li> <li>Zdejmowana izolacja cieplna.</li> </ul> <p>Do instalacji z:</p> <ul style="list-style-type: none"> <li>Maks. temperaturą wody użytkowej w zasobniku <b>95°C</b>.</li> <li>Nadciśnieniem roboczym <b>po stronie wody użytkowej do 10 bar</b> (1 MPa).</li> </ul>	Z029520 ◁ C	Z029521	Z029522	nr zam. Energy
Dane techniczne				
Typ	CVL-500-S1	CVLA-750-S1	CVLA-910-S1	
Długość	859	1062	1062	mm
Szerokość	923	1110	1110	mm
Wysokość	1948	1897	2197	mm
Wymiar bez izolacji	650	790	790	Ø mm
Masa	156	260	314	kg

Klasa efektywności energetycznej podgrzewu wody użytkowej (w skali od F do A<sup>+</sup>) wg rozporządzenia 812/2013, podgrzewacze c.w.u.

### Wskazówka!

Pojemnościowy zasobnik wody dostarczany jest z dwiema wspawanymi tulejami zanurzeniowymi lub z systemem zacisków do mocowania zanurzeniowych czujników temperatury do płaszczu zbiornika.

### Regulacja systemu zasilania zasobnika

Regulatory Viessmann Vitotronic 100 (typ CC1I, CC1E), Vitotronic 200 (typ CO1I, CO1E), Vitotronic 300 (typ CM1I, CM1E), Vitotronic 300-K (MW1B, MW2B) i Vitotronic 200-H (HK1B, HK3B) nadają się do regulacji systemu zasilania zasobnika.

← Przejdź do spisu treści

Znamionowa moc cieplna (kW)	80,0	120,0	240,0	
<b>Wyposażenie dodatkowe</b>				
<b>Vitotrans 222</b> (zestaw wymiennika ciepła) Do podgrzewu wody użytkowej w systemie ładowania do 60°C (lub maks. 70°C). <ul style="list-style-type: none"> <li>■ Wysokoefektywna pompa obiegowa jako pompa ładująca zasobnik wody użytkowej.</li> <li>■ Wysokoefektywna pompa obiegowa jako pompa wody grzewczej.</li> <li>■ Płytkowy wymiennik ciepła.</li> <li>■ Zawór regulacyjny pionu instalacyjnego.</li> <li>■ Armatura odcinająca.</li> <li>■ Zawór bezpieczeństwa (10 bar), tylko do wymiennika ciepła, nie zastępuje zaworu bezpieczeństwa wg DIN 1988 dla zamkniętych instalacji podgrzewu wody użytkowej.</li> <li>■ Izolacja cieplna.</li> </ul>	Z012534	Z012535	Z012536	nr zam. <b>Gr. mat. W</b>
<b>Grupa mieszająca</b> Do Vitotrans 222 o przekazywanej mocy cieplnej do 120 kW. Do eksploatacji Vitotrans 222 z płynną temperaturą na zasilaniu. <ul style="list-style-type: none"> <li>■ 3-drogowy zawór mieszający.</li> <li>■ Siłownik.</li> <li>■ Czujniki.</li> <li>■ Orurowanie.</li> </ul>	7164620			nr zam. <b>Gr. mat. W</b>
<b>Grupa mieszająca</b> Do Vitotrans 222 o przekazywanej mocy cieplnej do 240 kW. Do eksploatacji Vitotrans 222 z płynną temperaturą na zasilaniu. <ul style="list-style-type: none"> <li>■ 3-drogowy zawór mieszający.</li> <li>■ Siłownik.</li> <li>■ Czujniki.</li> <li>■ Orurowanie.</li> </ul>	7164621			nr zam. <b>Gr. mat. W</b>

**Wskazówki!**





Przenoszona moc cieplna odnosi się do temperatury wody grzewczej na zasilaniu 75°C/35°C na powrocie oraz 10°C temperatury wody zimnej na wlocie/60°C temperatury wody ciepłej na wylocie.

Przy pracy Vitotrans 222 z grupą mieszającą należy w instalacjach grzewczych z Vitotronic 100 (typ CC11, CC1E) i Vitotronic 200-H (typ HK1B wzgl. HK3B) zamawiać dodatkowo czujnik temperatury wody w zasobniku (nr kat. 7438702).

# VITOCCELL 100-L

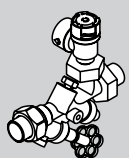

## Wyposażenie dodatkowe

[Przejdź do spisu treści](#)

Pojemność zasobnika	500 l	750 l	910 l	
<b>Wyposażenie dodatkowe</b>				
<b>Anoda ochronna</b> <ul style="list-style-type: none"> <li>■ Nie wymaga konserwacji.</li> <li>■ W miejsce dostarczonej anody magnezowej.</li> </ul> 	7265008	7265132		nr zam. Gr. mat. W
<b>Armatura zabezpieczająca wg DIN 1988</b> (DN 20, R ¾) <ul style="list-style-type: none"> <li>■ Przeponowy zawór bezpieczeństwa 10 bar (1 MPa).</li> <li>■ Zawór odcinający.</li> <li>■ Zawór zwrotny i króciec kontrolny.</li> <li>■ Króciec przyłączeniowy manometru.</li> </ul> Maks. moc ogrzewania 150 kW. 		7180662		nr zam. Gr. mat. W
<b>Regulator temperatury</b> <ul style="list-style-type: none"> <li>■ Z systemem termostatycznym.</li> <li>■ Z szyną do montażu na pojemnościowym zasobniku wody lub na ścianie.</li> <li>■ Zakres regulacji 30 do 60°C, możliwość przestawienia do 110°C.</li> <li>■ Długa rurka kapilarna 1400 mm, czujnik Ø 6 mm.</li> <li>■ Bez tulei zanurzeniowej.</li> </ul> Do eksploatacji ze stałą temperaturą na zasilaniu konieczne 2 sztuki. 		7151989		nr zam. Gr. mat. W
<b>Lanca</b> Do montażu w otworze kołnierzym. Do podgrzewu wody użytkowej za pomocą pompy ciepła poprzez zewnętrzny wymiennik ciepła. <ul style="list-style-type: none"> <li>■ Kołnierz</li> <li>■ Uszczelka</li> <li>■ Kołpak kołnierzowy</li> </ul> 				
	<ul style="list-style-type: none"> <li>■ Kołpak kołnierzowy, kolor <b>grafitowy</b></li> </ul>	Z029501	Z029502	nr zam. Gr. mat. W
	<ul style="list-style-type: none"> <li>■ Kołpak kołnierzowy, kolor <b>srebrny</b></li> </ul>	–	–	nr zam. Gr. mat. W
<b>Inne</b>				
<b>Uchwyt transportowy</b> Do ułatwienia przenoszenia wszystkich stojących zasobników pojemnościowych ze <b>zdejmowaną</b> izolacją cieplną <i>Niedostosowany do Vitocell 100-VI-B/-L, o pojemności od 750 l.</i> 	ZK01793	–		nr zam. Gr. mat. W
<b>Grzałka elektryczna</b>				
<b>Grzałka elektryczna EHE</b> Nastawiana moc grzewcza <b>2, 4 lub 6 kW</b> . Do zastosowania tylko przy miękkiej lub średnio twardej wodzie użytkowej do 14°dH (średni stopień twardości, do 2,5 mol/m³). Do montażu w zasobnikach Vitocell. <ul style="list-style-type: none"> <li>■ Zabezpieczający ogranicznik temperatury.</li> <li>■ Regulator temperatury.</li> <li>■ Kołnierz.</li> <li>■ Kołpak kołnierzowy (kolor grafitowy).</li> <li>■ Uszczelka.</li> </ul> Do montażu <b>u dołu</b> zasobnika Vitocell. 	Z029503	Z029504		nr zam. Gr. mat. W

9.2

[Przejdź do spisu treści](#)

Pojemność zasobnika	500 l	750 l	910 l	
<b>Grzałka elektryczna</b>				
<p><b>Grzałka elektryczna EHE</b>                      Nastawiana moc grzewcza <b>4, 8 lub 12 kW</b>.                      Do zastosowania tylko przy miękkiej lub średnio twardej wodzie użytkowej do 14°dH (średni stopień twardości, do 2,5 mol/m<sup>3</sup>).                      Do montażu w zasobnikach Vitocell.</p> <ul style="list-style-type: none"> <li>■ Zabezpieczający ogranicznik temperatury.</li> <li>■ Regulator temperatury.</li> <li>■ Kołnierz.</li> <li>■ Kołpak kołnierzowy (kolor grafitowy).</li> <li>■ Uszczelka.</li> </ul> Do montażu <b>u dołu</b> zasobnika Vitocell.		–	Z029505	nr zam. Gr. mat. W
<p><b>Grzałka elektryczna EHE</b>                      Nastawiana moc grzewcza <b>2, 4 lub 6 kW</b>.                      Do zastosowania tylko przy miękkiej lub średnio twardej wodzie użytkowej do 14°dH (średni stopień twardości, do 2,5 mol/m<sup>3</sup>).                      ■ Zabezpieczający ogranicznik temperatury.                      ■ Regulator temperatury.</p> Do montażu w otworze kołnierzowym w połączeniu z łańcą.		–	Z012684	nr zam. Gr. mat. W
<p><b>Grzałka elektryczna EHE</b>                      Nastawiana moc grzewcza <b>4, 8 lub 12 kW</b>.                      Do zastosowania tylko przy miękkiej lub średnio twardej wodzie użytkowej do 14°dH (średni stopień twardości, do 2,5 mol/m<sup>3</sup>).                      Do montażu w zasobnikach Vitocell.</p> <ul style="list-style-type: none"> <li>■ Zabezpieczający ogranicznik temperatury.</li> <li>■ Regulator temperatury.</li> </ul> Do montażu w otworze kołnierzowym w połączeniu z łańcą.		–	Z012687	nr zam. Gr. mat. W

[↶ Przejdź do spisu treści](#)

9.2

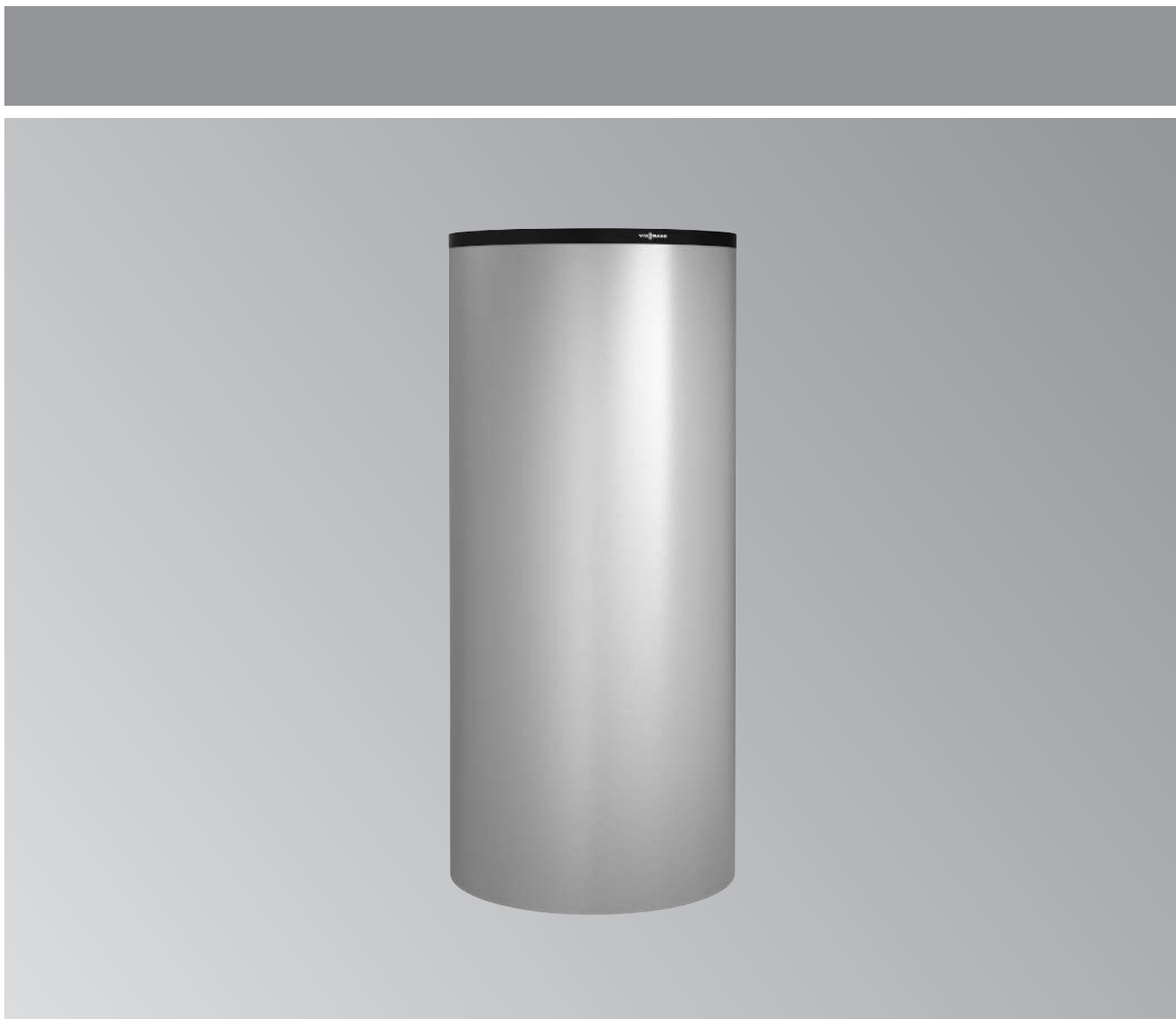
[← Przejdź do spisu treści](#)**Vitocell 050-E**

Zbiornik do magazynowania wody grzewczej w połączeniu z systemami solarnymi, pompami ciepła lub kotłami na paliwo stałe.

Kolor srebrny

- 600 l., typ SVPA
- 750 l., typ SVPA
- 950 l., typ SVPA

- Idealny do współpracy z systemami grzewczymi z wieloma wytwornicami ciepła.
- Ilość przyłączy zasilanie/powrót pozwala na podłączenie zbiornika w różnej konstelacji do systemu grzewczego.
- Miejsce do podłączenia czujników pomiarowych.

## VITOCELL 050-E

Bufor do magazynowania wody grzewczej  
Pojemność 600-950 litrów

[Przejdź do spisu treści](#)

### Vitocell 050-E

Izolacja standardowa

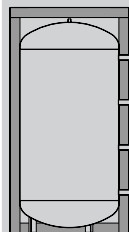

#### Vitocell 050-E, srebrny

**Zbiornik do magazynowania wody grzewczej** w połączeniu z systemami solarnymi, pompami ciepła lub kotłami na paliwo stałe

Zbiornik z zdejmowaną izolacją cieplną, z systemem zaciskowym do zamocowania czujników zanurzeniowych w płaszczu zasobnika.

Maksymalne parametry pracy instalacji:

- Zasilanie wodą grzewczą o temperaturze do **110°C**
- Maksymalne ciśnienie pracy **3 bary** (0,3 MPa)

	Pojemność podgrzewacza			nr zam. Gr.mat.W
	600 l	750 l	950 l	
	Z019909	Z019910	Z019911	

Dane techniczne				
Typ	SVPA	SVPA	SVPA	
Długość	990	990	990	mm
Szerokość	1015	1015	1015	mm
Wysokość	1643	1923	2200	mm
Wymiar bez izolacji	790	790	790	Ø mm
Masa	89	100	116	kg

Wyposażenie dodatkowe				
Pojemność podgrzewacza	600 l	750 l	950 l	
<b>Regulator temperatury</b> <ul style="list-style-type: none"> <li>■ Z systemem termostatycznym.</li> <li>■ Z szyną do montażu na pojemnościowym podgrzewaczu wody lub na ścianie.</li> <li>■ Zakres regulacji 30 do 60°C, możliwość przestawienia do 110°C.</li> <li>■ Długa rurka kapilarna 1400 mm, czujnik Ø 6 mm.</li> <li>■ Bez tulei zanurzeniowej.</li> </ul>		7151989		nr zam. PLN Gr.mat.W
<b>Inne</b>				
<b>Uchwyt transportowy</b> Do ułatwienia przenoszenia wszystkich stojących podgrzewaczy pojemnościowych ze <b>zdejmowaną</b> izolacją cieplną. <i>Niedostosowany do Vitocell 100-V/-B/-L, o pojemności od 750 l.</i>		ZK01793		nr zam. PLN Gr.mat.W

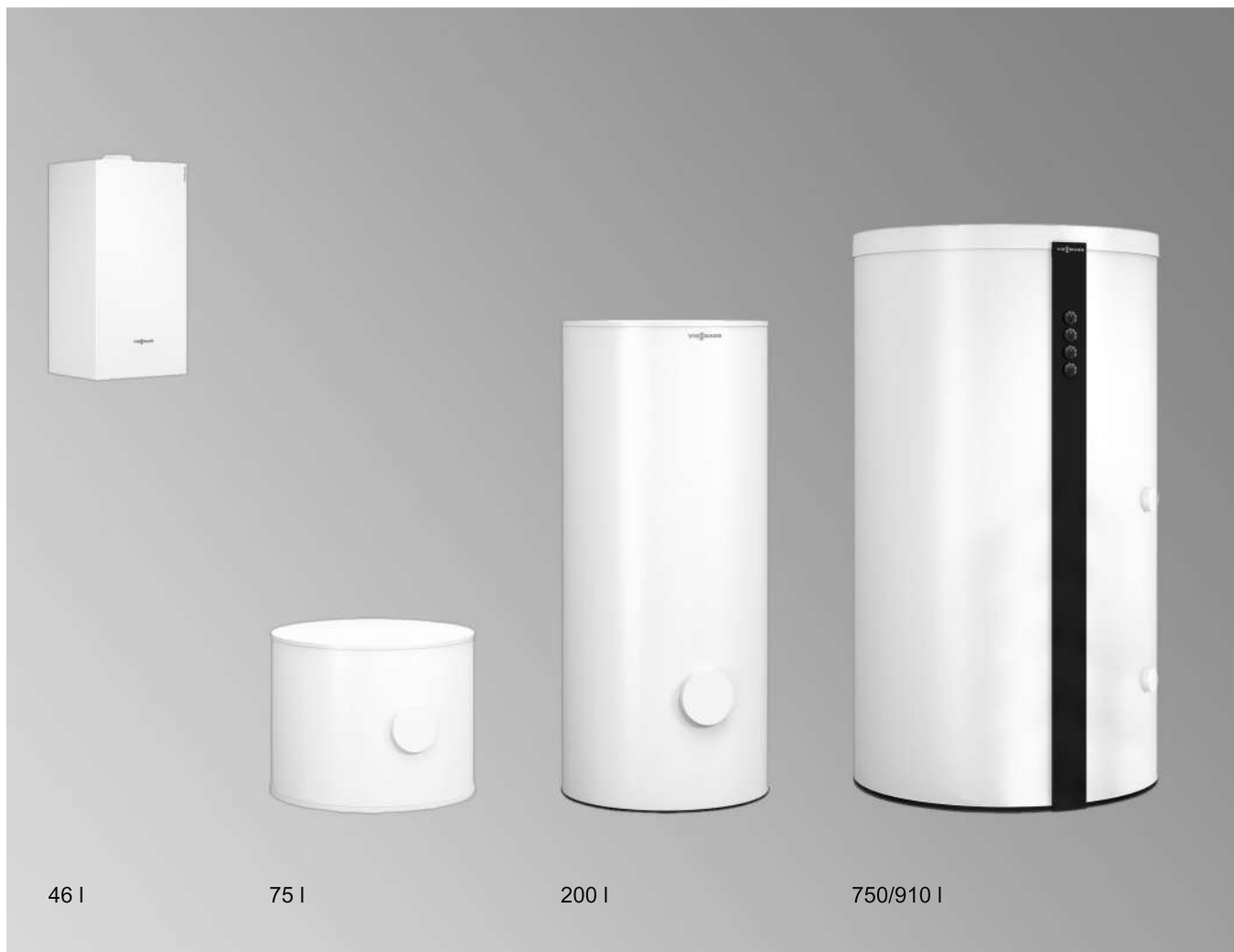

9.3

[Przejdź do spisu treści](#)

46 l

75 l

200 l

750/910 l

**Vitocell 100-E**

Kolor biały:

- 46 l., typ SVPA

Kolor perłowo-biały:

- 46 l., typ SVPA
- 50 l., typ MSCA
- 75 l., typ MSCA
- 200 l., typ SVWA
- 400 l., typ SVPB
- 600 l., typ SVPC
- 750 l., typ SVPC
- 910 l., typ SVPC

Kolor grafitowy:

- 400 l., typ SVPB
- 600 l., typ SVPC
- 750 l., typ SVPC
- 910 l., typ SVPC
- 1500 l., typ SVPB-1500-S1
- 2000 l., typ SVPB-2000-S1

- Zasobnik o pojemności 46 litrów (typ SVPA) **wiszący**, zasobnik montowany na powrocie do powiększenia pojemności systemu grzewczego w instalacjach z pompami ciepła.

- Zasobnik o pojemności 50/75 litrów (typ MSCA), **stojący** lub do montażu na podgrzewaczu Vitocell 100-V CVWC, Vitocell 300-V EVWA/EVIC, Vitocell 300-B EVBC jako sprzęgło hydrauliczne lub do powiększenia pojemności systemu grzewczego w instalacjach grzewczych i chłodzących z pompami ciepła.

- Zasobnik o pojemności 200 litrów (typ SVWA) **stojący**, jako sprzęgło hydrauliczne lub do powiększenia pojemności systemu grzewczego w instalacjach grzewczych z pompami ciepła.

- Zasobnik o pojemności 400 do 2000 litrów (typ SVPB/SVPC) do wszechstronnego zastosowanie w systemach grzewczych z kilkoma wytwornicami i odbiornikami ciepła dzięki licznym przyłączom zasilania i powrotu oraz dodatkowym przyłączom pomiarowym. Szczególnie polecany do pracy w połączeniu z systemami solarnymi, pompami ciepła, kotłami na paliwo stałe oraz agregatami kogeneracyjnymi.

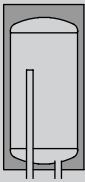
Vitocell 100-W Izolacja cieplna: efektywna		Pojemn. zasobnika	Gr.mat.W
		46 l.	
 <p><b>Vitocell 100-W</b></p> <ul style="list-style-type: none"> <li>■ Do magazynowania wody grzewczej z pompami ciepła o mocy grzewczej do 17 kW włącznie z zaworem nadmiarowo-upustowym R ¾.</li> <li>■ Do zabezpieczenia minimalnej ilości w instalacji wynoszącej 3 l/kW.</li> <li>■ Z izolacją cieplną z EPS i płaszczem z blachy, do zawieszenia na ścianie.</li> <li>■ Izolacja cieplna: <b>efektywna</b></li> </ul> <p>Do instalacji o poniższych parametrach:</p> <ul style="list-style-type: none"> <li>■ temperatura wody na zasilaniu wodą grzewczą do 95°C.</li> <li>■ ciśnienie robocze po stronie wody grzewczej do 3 bar (0,3 MPa).</li> </ul>			
	<b>Vitocell 100-W, kolor biały</b>	Z015310 ⊂B	nr zam. Energy
	<b>Vitocell 100-W, kolor perłowo-biały</b>	Z017685 ⊂B	nr zam. Energy
Dane techniczne			
Typ		SVPA	
Długość		379	mm
Szerokość		450	mm
Wysokość		958	mm
Masa		18	kg

Klasa efektywności energetycznej podgrzewu wody użytkowej (w skali od F do A<sup>+</sup>) wg rozporządzenia 812/2013, podgrzewacze c.w.u.

**Przejdź do spisu treści**

Vitocell 100-E Izolacja cieplna: efektywna	Pojemność zasobnika		Gr.mat.W
	50 l.	75 l.	
 <p><b>Vitocell 100-E, kolor perłowo-biały</b></p> <ul style="list-style-type: none"> <li>■ Do magazynowania wody grzewczej i/lub wody chłodzącej w połączeniu z pompami ciepła o mocy grzewczej do 17 kW.</li> <li>■ Z izolacją cieplną z pianki twardej PUR</li> <li>■ Izolacja cieplna: <b>efektywna</b></li> </ul> <p>Do instalacji z:</p> <ul style="list-style-type: none"> <li>■ temperaturą wody na zasilaniu wodą grzewczą do <b>110°C</b>.</li> <li>■ ciśnieniem roboczym <b>po stronie grzewczej do 3 bar</b> (0,3 MPa).</li> </ul>	Z026457 B	Z026458 B	nr zam. Energy
Dane techniczne			
Typ	MSCA	MSCA	
Długość	668	668	mm
Szerokość	675	675	mm
Wysokość	415	533	mm
Masa	40	50	kg



Klasa efektywności energetycznej podgrzewu wody użytkowej (w skali od F do A\*) wg rozporządzenia 812/2013, podgrzewacze c.w.u.

**Wskazówka!**

Zasobniki Vitocell 100-E typ MSCA mogą być również łączone z następującymi podgrzewaczami pojemnościowymi:

- Vitocell 100-V, typ CVWC
- Vitocell 300-V, typ EVWA/EVIC
- Vitocell 300-B, typ EVBC

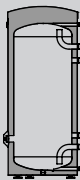
Wyposażenie dodatkowe	Pojemność zasobnika		Gr.mat.W
	50 l.	75 l.	
<p><b>Regulator temperatury</b></p> <ul style="list-style-type: none"> <li>■ Z systemem termostatycznym.</li> <li>■ Z szyną do montażu na pojemnościowym podgrzewaczu wody lub na ścianie.</li> <li>■ Zakres regulacji 30 do 60°C, możliwość przestawienia do 110°C.</li> <li>■ Długa rurka kapilarna 1400 mm, czujnik Ø 6 mm.</li> <li>■ Bez tulei zanurzeniowej.</li> </ul>	7151989		nr zam.
<p><b>Termometr</b></p> <ul style="list-style-type: none"> <li>■ Do montażu na ścianie</li> <li>■ Elektroniczne wskazanie dwóch temperatur</li> </ul>	ZK05265		nr zam.
<p><b>Automatyczny zawór odpowietrzający</b></p> <ul style="list-style-type: none"> <li>■ Do montażu na przyłączy zasobnika</li> <li>■ Z trójnikiem 1"</li> </ul>	7984135		nr zam.
Grzałka elektryczna			
<p><b>Grzałka elektryczna EHE</b></p> <p>Nastawiana moc grzewcza 2, 4 lub 6 kW. Do zastosowania tylko przy miękkiej lub średnio twardej wodzie użytkowej do 14°dH (średni stopień twardości, do 2,5 mol/m<sup>3</sup>). Do montażu w podgrzewaczach Vitocell.</p> <ul style="list-style-type: none"> <li>■ Zabezpieczający ogranicznik temperatury.</li> <li>■ Regulator temperatury.</li> </ul> 	—	Z012684	nr zam.

Vitocell 100-E Izolacja cieplna: efektywna		Pojemn. zasobnika	
		200 l.	Gr. mat. W
 <p><b>Vitocell 100-E, kolor perłowo-biały</b></p> <ul style="list-style-type: none"> <li>■ Do magazynowania wody grzewczej w połączeniu z pompami ciepła o mocy grzewczej do 17 kW.</li> <li>■ Z izolacją cieplną z pianki twardej PUR</li> <li>■ Izolacja cieplna: <b>efektywna</b></li> </ul> <p>Do instalacji z:</p> <ul style="list-style-type: none"> <li>■ temperaturą wody na zasilaniu wodą grzewczą do <b>110°C</b>.</li> <li>■ ciśnieniem roboczym <b>po stronie grzewczej do 3 bar</b> (0,3 MPa).</li> </ul>	Z018470 	nr zam. Energy	
	<b>Dane techniczne</b>		
Typ		SVWA	
Długość		582	mm
Szerokość		640	mm
Wysokość		1333	mm
Masa		59	kg

Klasa efektywności energetycznej podgrzewu wody użytkowej (w skali od F do A<sup>+</sup>) wg rozporządzenia 812/2013, podgrzewacze c.w.u.

Wyposażenie dodatkowe		Pojemn. zasobnika	
		200 l.	Gr. mat. W
<b>Regulator temperatury</b> <ul style="list-style-type: none"> <li>■ Z systemem termostatycznym.</li> <li>■ Z szyną do montażu na pojemnościowym podgrzewaczu wody lub na ścianie.</li> <li>■ Zakres regulacji 30 do 60°C, możliwość przestawienia do 110°C.</li> <li>■ Długa rurka kapilarna 1400 mm, czujnik Ø 6 mm.</li> <li>■ Bez tulei zanurzeniowej.</li> </ul>		7151989	nr zam.
<b>Termometr</b>			
<b>Termometr</b> <ul style="list-style-type: none"> <li>■ Do montażu na ścianie</li> <li>■ Elektroniczne wskazanie dwóch temperatur</li> </ul>		ZK05265	nr zam.
<b>Grzałka elektryczna</b>			
<b>Grzałka elektryczna EHE</b> Nastawiana moc grzewcza 2, 4 lub 6 kW. Do zastosowania tylko przy miękkiej lub średnio twardej wodzie użytkowej do 14°dH (średni stopień twardości, do 2,5 mol/m <sup>3</sup> ). Do montażu w podgrzewaczach Vitocell. <ul style="list-style-type: none"> <li>■ Zabezpieczający ogranicznik temperatury.</li> <li>■ Regulator temperatury.</li> </ul>		Z012684	nr zam.

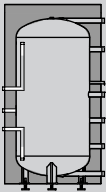

[Przejdź do spisu treści](#)

Vitocell 100-E	Pojemność zasobnika				Gr.mat.W
	400 l.	600 l.	750 l.	910 l.	
 <p><b>Vitocell 100-E</b></p> <ul style="list-style-type: none"> <li>■ <b>Do magazynowania wody grzewczej</b> w połączeniu z systemami solarnymi, pompami ciepła i kotłami na paliwo stałe.</li> <li>■ Ze zdejmowaną izolacją cieplną i zaciskami dla czujników zanurzeniowych.</li> <li>■ Z dwoma króćcami do grzałek elektrycznych EHE</li> </ul> <p>Do instalacji z:</p> <ul style="list-style-type: none"> <li>■ temperaturą wody na zasilaniu wodą grzewczą do <b>110°C</b>.</li> <li>■ ciśnieniem roboczym <b>po stronie grzewczej</b> do <b>6 bar</b> (0,6 MPa).</li> </ul>					
<p><b>Vitocell 100-E, kolor perłowo-biały</b></p> <ul style="list-style-type: none"> <li>■ Izolacja cieplna: <b>standardowa</b></li> </ul>	Z027080 ◁C	Z027081	Z027082	Z027083	nr zam. Energy
<p><b>Vitocell 100-E, kolor grafitowy</b></p> <ul style="list-style-type: none"> <li>■ Izolacja cieplna: <b>standardowa</b></li> </ul>	Z027084 ◁C	Z027085	Z027086	Z027087	nr zam. Energy
<p><b>Vitocell 100-E, kolor perłowo-biały</b></p> <ul style="list-style-type: none"> <li>■ Izolacja cieplna: <b>efektywna</b></li> </ul>	Z027088 ◁B	Z027089	Z027090	Z027091	nr zam. Energy
<p><b>Vitocell 100-E, kolor grafitowy</b></p> <ul style="list-style-type: none"> <li>■ Izolacja cieplna: <b>efektywna</b></li> </ul>	Z027092 ◁B	Z027093	Z027094	Z027095	nr zam. Energy
<b>Dane techniczne</b>					
<b>Typ</b>	SVPB	SVPC	SVPC	SVPC	
<b>Długość</b>	860	1065	1065	1065	mm
<b>Szerokość</b>	900	1110	1110	1110	mm
<b>Wysokość</b>					
– wersja z izolacją <b>standardową</b>	1620	1645	1900	2200	mm
– wersja z izolacją <b>wysokoefektywną</b>	1650	1720	1970	2280	mm
<b>Wymiar bez izolacji</b>	650	790	790	790	Ø mm
<b>Masa</b>					
– wersja z izolacją <b>standardową</b>	105	115	135	155	kg
– wersja z izolacją <b>wysokoefektywną</b>	110	120	140	160	kg

Klasa efektywności energetycznej podgrzewu wody użytkowej (w skali od F do A+) wg rozporządzenia 812/2013, podgrzewacze c.w.u.

## VITOCELL 100-E

### Wyposażenie dodatkowe

[Przejdź do spisu treści](#)

Vitotrans 353	Pojemność podgrzewacza [litry]				Gr.mat.W
	400	600	750	910	
<p><b>Moduł świeżej wody</b> z pompą cyrkulacyjną Kompaktowa i w pełni gotowa stacja do komfortowego podgrzewu wody użytkowej na zasadzie podgrzewacza przepływowego do montażu na podgrzewaczu.</p> <ul style="list-style-type: none"> <li>■ Ze zintegrowanym, wstępnie okablowanym i wstępnie ustawionym regulatorem do ustawiania pożądanej temperatury ciepłej wody użytkowej.</li> <li>■ Z wysokowydajnym, płytowym wymiennikiem ciepła o dużym przekroju, do niskiej temperatury na powrocie.</li> <li>■ Z zestawem do rozdzielania powrotu do rozdziału wody na powrocie do podgrzewacza buforowego w zależności od temperatury dzięki funkcji regulacji temperatury.</li> <li>■ Z przetwornikiem pomiarowym strumienia objętości do dokładnego pomiaru przepływu w obiegu wody użytkowej.</li> <li>■ Z wysokoefektywną pompą obiegową z regulacją obrotów, do obiegu pierwotnego.</li> <li>■ Z zaworami odcinającymi ze zintegrowanym zaworem zwrotnym.</li> <li>■ Z gotowym wspornikiem montażowym, przewodami rurowymi i łącznikami do podłączenia do podgrzewacza.</li> </ul> 					
<p><b>Vitotrans 353, Typ PZSA</b></p> <ul style="list-style-type: none"> <li>■ Pobierana ilość <b>do 25 l/min.</b></li> <li>■ Wymiennik ze stali nie rdzewnej lutowany <b>miedzią</b></li> </ul>	Z021868		Z021866		nr zam.
<p><b>Vitotrans 353, Typ PZMA</b></p> <ul style="list-style-type: none"> <li>■ Pobierana ilość <b>do 48 l/min.</b></li> <li>■ Wymiennik ze stali nie rdzewnej lutowany <b>miedzią</b></li> </ul>	—		Z021867		nr zam.
<p><b>Vitotrans 353, Typ PZMA-S</b></p> <ul style="list-style-type: none"> <li>■ Pobierana ilość <b>do 48 l/min.</b></li> <li>■ Wymiennik ze stali nie rdzewnej lutowany stalą <b>nierdzewną</b></li> </ul>	—		Z021871		nr zam.

#### Wskazówki!

Pobierane ilości zgodnie z procedurą kontrolną SPF.





- Współczynnik mocy 1 (LK 1).
- Przy ustawionej temperaturze ciepłej wody użytkowej 45°C.
- Przy temp. wody na zasilaniu wodą grzewczą 60°C.
- Przy temperaturze na wlocie zimnej wody 10°C.

Więcej danych dot. pobieranych ilości patrz dane techniczne.

► Więcej informacji na temat Vitotrans 353 do montażu ściennego i wyposażenia dodatkowego patrz rejestr 9.4.

9.3

← Przejdź do spisu treści

Wyposażenie dodatkowe					Gr.mat.W
	400	600	750	910	
<b>Pojemność podgrzewacza [litry]</b>					
<b>Licznik ilości ciepła</b> (do typu PZSA i PZMA/PZMA-S) ■ Do zabudowy w module przepływowego podgrzewania c.w.u. ■ Z pomiarem temperatury wody zasilającej i powrotnej oraz pomiarem strumienia przepływu wody (strona pierwotna). ■ Z wyświetlaczem pokazującym ilość energii cieplnej, skumulowanego zużycia, itd.	ZK02916				nr zam.
<b>Zawór do pobierania próbek</b> (do typu PZMA/PZMA-S)  ■ Zawór do pobierania próbek wody zgodnie z rozporządzeniem o wodzie użytkowej. ■ Do montażu w module świeżej wody.	ZK02909				nr zam.
<b>Termometr</b> Do zamontowania w izolacji cieplnej lub do blachy przedniej. Maks. 4 szt.	7595765				nr zam.
<b>Regulator temperatury</b> ■ Z systemem termostatycznym. ■ Z szyną do montażu na pojemnościowym zasobniku wody lub na ścianie. ■ Zakres regulacji 30 do 60°C, możliwość przestawienia do 110°C. ■ Długa rurka kapilarna 1400 mm, czujnik Ø 6 mm. ■ Bez tulei zanurzeniowej.	7151989				nr zam.
<b>Kołpaki termoizolacyjne</b> (6 szt.) Do niewykorzystanych przyłączy podgrzewacza.	—	ZK01545			nr zam.
<b>Grzałka elektryczna</b>					
<b>Pojemność zasobnika [litry]</b>	400	600	750	910	Gr.mat.W
<b>Grzałka elektryczna EHE</b>  Nastawiana moc grzewcza 2, 4 lub 6 kW. Do zastosowania tylko przy miękkiej lub średnio twardej wodzie użytkowej do 14°dH (średni stopień twardości, do 2,5 mol/m³). Do montażu w podgrzewaczach Vitocell. ■ Zabezpieczający ogranicznik temperatury. ■ Regulator temperatury.	Z012684				nr zam.
<b>Grzałka elektryczna EHE</b>  Nastawiana moc grzewcza 4, 8 lub 12 kW. Do zastosowania tylko przy miękkiej lub średnio twardej wodzie użytkowej do 14°dH (średni stopień twardości, do 2,5 mol/m³). Do montażu w podgrzewaczach Vitocell. ■ Zabezpieczający ogranicznik temperatury. ■ Regulator temperatury.	—	Z012687			nr zam.
<b>Inne</b>					
<b>Pojemność podgrzewacza [litry]</b>	400	600	750	910	Gr.mat.W
<b>Lanca ładująca</b> Do współpracy z pompami ciepła Do motażu w jedno z przyłączy wody grzewczej zbiornika magazynowego ■ Przyłącze Rp 2 ■ Max. przepływ 5 m³/h	—	7974411			nr zam.
<b>Uchwyt transportowy</b>  Do ułatwienia przenoszenia wszystkich stojących podgrzewaczy pojemnościowych ze <b>zdejmowaną</b> izolacją cieplną. <i>Niedostosowany do Vitocell 100-VI-B/-L, o pojemności od 750 l.</i>	ZK01793				nr zam.

9.3

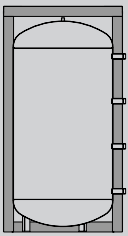
Vitocell 100-E Izolacja cieplna: standardowa	Pojemność zasobnika		Gr.mat.W
	1500 l.	2000 l.	
 <p><b>Vitocell 100-E, kolor grafitowy</b></p> <ul style="list-style-type: none"> <li>Do magazynowania wody grzewczej w połączeniu z systemami solarnymi, pompami ciepła i kotłami na paliwo stałe.</li> <li>Ze zdejmowaną izolacją cieplną (standardowa) i z systemem zacisków do mocowania zanurzeniowych czujników temperatury do płaszcza zasobnika.</li> <li>Izolacja cieplna: <b>standardowa</b></li> </ul> <p>Do instalacji o poniższych parametrach:</p> <ul style="list-style-type: none"> <li>Temperatura wody na zasilaniu wodą grzewczą do <b>110°C</b>.</li> <li>Ciśnienie robocze <b>po stronie wody grzewczej do 6 bar</b> (0,6 MPa).</li> </ul>	Z029523	Z029524	nr zam.
Dane techniczne			
Typ	SVPB -1500-S1	SVPB -1500-S1	
Długość	1310	1310	mm
Szerokość	1385	1385	mm
Wysokość	2051	2479	mm
Wymiar bez izolacji	1100	1100	Ø mm
Masa	217	253	kg

Wyposażenie dodatkowe	Pojemność zasobnika		Gr.mat.W
	1500 l.	2000 l.	
<p><b>Regulator temperatury</b></p> <ul style="list-style-type: none"> <li>Z systemem termostatycznym.</li> <li>Z szyną do montażu na pojemnościowym zasobniku wody lub na ścianie.</li> <li>Zakres regulacji 30 do 60°C, możliwość przestawienia do 110°C.</li> <li>Długa rurka kapilarna 1400 mm, czujnik Ø 6 mm.</li> <li>Bez tulei zanurzeniowej.</li> </ul>	7151989		nr zam.
<p><b>Łącznik kaskadowy</b> (4 szt.)</p> <p>Gotowy przewód połączeniowy ułatwiający ustawienie układu kaskadowego z zasobnikami buforowymi wody grzewczej.</p> <p><i>Wymagany zasobnik Vitocell 100-E z 3-częściową izolacją cieplną.</i></p>	ZK01322		nr zam.
<p><b>Termometr</b></p> <p>Do zamontowania w izolacji cieplnej lub do blachy przedniej.</p> <p>Maks. 4 szt.</p>	ZK01323		nr zam.
<p><b>Kołpaki termoizolacyjne</b> (6 szt.)</p> <p>Do niewykorzystanych przyłączy podgrzewacza.</p>	ZK01545		nr zam.

Inne	Pojemność zasobnika		Gr.mat.W
	1500 l.	2000 l.	
<p><b>Uchwyt transportowy</b></p> <p>Do ułatwienia przenoszenia wszystkich stojących podgrzewaczy pojemnościowych ze <b>zdejmowaną</b> izolacją cieplną.</p> <p><i>Niedostosowany do Vitocell 100-VI-B/L, o pojemności od 750 l.</i></p> 	ZK01793		nr zam.
<p><b>Lanca ładująca</b></p> <p>Do współpracy z pompami ciepła</p> <p>Do montażu w jedno z przyłączy wody grzewczej zbiornika magazynowego</p> <ul style="list-style-type: none"> <li>Przyłącze Rp 2</li> <li>Max. przepływy 5 m³/h</li> </ul>	7974411		nr zam.

## VITOCELL 140-E/160-E

Podgrzewacz do magazynowania wody grzewczej  
w połączeniu z systemami solarnymi  
Pojemność od 400 do 910 litrów

Przejdź do spisu treści



### Vitocell 140-E/160-E

#### Vitocell 140-E

Kolor perłowo-biały:

- 400 l., typ SEIA-400-S1
- 600 l., typ SEIC-600-S1
- 750 l., typ SEIC-750-S1
- 910 l., typ SEIC-910-S1

Kolor grafitowy:

- 600 l., typ SEIC-600-S1
- 750 l., typ SEIC-750-S1
- 910 l., typ SEIC-910-S1

#### Vitocell 160-E

Kolor perłowo-biały:

- 750 l., typ SESB-750-S1
- 910 l., typ SESB-910-S1

Kolor grafitowy:

- 750 l., typ SESB-750-S1
- 910 l., typ SESB-910-S1

- Wszechstronne zastosowanie w systemach grzewczych z kilkoma wytwornicami ciepła i odbiornikami ciepła dzięki licznym przyłączom zasilania i powrotu oraz dodatkowym przyłączom pomiarowym. Nadaje się szczególnie do pracy w połączeniu z systemami solarnymi, pompami ciepła i kotłami na paliwo stałe.
- Niewielkie straty ciepła dzięki wysokogatunkowej, pełnej izolacji cieplnej.
- Moduł świeżej wody Vitotrans 353, do higienicznego podgrzewu wody użytkowej, działająca na zasadzie przepływowego podgrzewacza wody, do montażu na podgrzewaczu, dostarczany jako wyposażenie dodatkowe.
- Stacja pompowa do obiegu kolektora (Solar-Divicon) do łatwego montażu na podgrzewaczu, dostarczana jako wyposażenie dodatkowe (przy Vitocell 140-E o pojemności 400 litrów w zakresie dostawy).

9.3

## VITOCCELL 140-E/160-E

Podgrzewacz do magazynowania wody grzewczej  
Pojemność od 400 do 910 litrów

[Przejdź do spisu treści](#)

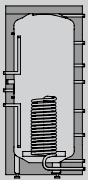
Vitocell 140-E Izolacja cieplna: standardowa	Pojemność podgrzewacza [litry]				Gr.mat.W
	400	600	750	910	
 <p><b>Vitocell 140-E</b></p> <ul style="list-style-type: none"> <li>Do magazynowania wody grzewczej w połączeniu z systemami solarnymi, pompami ciepła i kotłami na paliwo stałe.</li> <li>Ze zdejmowaną izolacją cieplną, wbudowaną węzownicą do podłączenia kolektorów słonecznych i zaciskami do czujników zanurzeniowych na płaszczu podgrzewacza.</li> </ul> <p>Do instalacji z:</p> <ul style="list-style-type: none"> <li>Temperaturą wody na zasilaniu wodą grzewczą do <b>110°C</b>.</li> <li>Ciśnieniem roboczym po stronie grzewczej do <b>3 bar</b> (0,3 MPa).</li> <li>Temperaturą na zasilaniu po stronie solarnej do <b>140°C</b>.</li> <li>Ciśnieniem roboczym po stronie solarnej do <b>10 bar</b> (1 MPa).</li> </ul>					
<b>Vitocell 140-E, kolor perłowo-biały</b> ■ bez Solar Divicon (odpowiedni Solar Divicon patrz osprzet dodatkowy)	–	Z029525	Z029526	Z029527	nr zam.
<b>Vitocell 140-E, kolor grafitowy</b> ■ bez Solar Divicon (odpowiedni Solar Divicon patrz osprzet dodatkowy)	–	Z029528	Z029529	Z029530	nr zam.
<b>Vitocell 140-E, kolor perłowo-biały</b> ■ z Solar Divicon bez regulatora solarnego	Z029531 ⊂	–	–	–	nr zam. Energy
<b>Vitocell 140-E, kolor perłowo-biały</b> ■ z Solar Divicon z modulem regulatora solarnego (typ SDIO/SM1A)	Z029532 ⊂	–	–	–	nr zam. Energy
<b>Vitocell 140-E, kolor perłowo-biały</b> ■ z Solar Divicon z regulatorem solarnym Vitosolic 100 (typ SD1)	Z029533 ⊂	–	–	–	nr zam. Energy
<b>Dane techniczne</b>					
<b>Typ</b>	SEIA -400-S1	SEIC -600-S1	SEIC -750-S1	SEIC -910-S1	
<b>Długość</b>	859	1064	1064	1064	mm
<b>Szerokość</b>	1089	1119	1119	1119	mm
<b>Wysokość</b>	1617	1645	1900	2200	mm
<b>Wymiar bez izolacji</b>	650	790	790	790	Ø mm
<b>Ciężar</b>	123	135	159	182	kg

Klasa efektywności energetycznej podgrzewu wody użytkowej (w skali od F do A<sup>+</sup>) wg rozporządzenia 812/2013, podgrzewacze c.w.u.

### Wskazówka!

- ▶ Więcej informacji i wyposażenie dodatkowe do zestawu pompowego Solar-Divicon, patrz Cennik cz.1 rejestr 8.4.
- ▶ Więcej informacji i wyposażenie dodatkowe do regulatora systemów solarnych, patrz Cennik cz.1 rejestr 8.5.

## VITOCELL 140-E/160-E

Podgrzewacz do magazynowania wody grzewczej  
Pojemność od 400 do 910 litrów

[Przejdź do spisu treści](#)

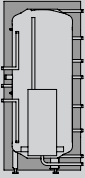
Vitocell 160-E Izolacja cieplna: standardowa	Pojemność podgrzewacza [litry]		Gr. mat. W
	750	910	
 <p><b>Vitocell 160-E</b></p> <ul style="list-style-type: none"> <li>Do magazynowania wody grzewczej w połączeniu z systemami solarnymi, pompami ciepła i kotłami na paliwo stałe.</li> <li>Ze zdejmowaną izolacją cieplną, wbudowaną wężownicą do podłączenia do kolektorów słonecznych, systemem ładowania warstwowego i zaciskami dla czujników zanurzeniowych na płaszczu podgrzewacza.</li> </ul> <p>Do instalacji z:</p> <ul style="list-style-type: none"> <li>Temperaturą wody na zasilaniu wodą grzewczą do <b>110°C</b>.</li> <li>Ciśnieniem roboczym <b>po stronie grzewczej do 3 bar</b> (0,3 MPa).</li> <li>Temperaturą na zasilaniu po stronie solarnej do <b>140°C</b>.</li> <li>Ciśnieniem roboczym <b>po stronie solarnej do 10 bar</b> (1 MPa).</li> </ul>			
<b>Vitocell 160-E, kolor perłowo-biały</b>	Z029534	Z029535	nr zam.
<b>Vitocell 160-E, kolor grafitowy</b>	Z029536	Z029537	nr zam.
Dane techniczne			
Typ	SESB -750-S1	SESB -910-S1	
Długość	1064	1064	mm
Szerokość	1119	1119	mm
Wysokość	1900	2200	mm
Wymiar bez izolacji	790	790	Ø mm
Ciężar	168	193	kg

### Wskazówka!

- ▶ Więcej informacji i wyposażenie dodatkowe do zestawu pompowego Solar-Divicon, patrz Cennik cz.1 rejestr 8.4.
- ▶ Więcej informacji i wyposażenie dodatkowe do regulatora systemów solarnych, patrz Cennik cz.1 rejestr 8.5.

## VITOCELL 140-E/160-E

Wyposażenie dodatkowe

[Przejdź do spisu treści](#)

Wyposażenie dodatkowe	Pojemność podgrzewacza [litry]				Gr.mat.W
	400	600	750	910	
<p><b>Solar-Divicon z zestawem przyłączeniowym</b>                      W pełni wyposażony zestaw do podłączenia po stronie solarnej do solarnego wymiennika ciepła podgrzewacza buforowego wody grzewczej.</p> <ul style="list-style-type: none"> <li>■ Solar-Divicon, typ PS10 (stacja pompowa dla obiegu kolektora) do montażu na podgrzewaczu z wysokoefektywną pompą obiegową z regulacją obrotów (odpowiada klasie energetycznej A).</li> <li>■ Wstępnie zmontowane orurowanie ze złączami rurowymi do Vitocell.</li> </ul> <p><i>Przy podgrzewaczu o pojemności 400 litrów w zakresie dostawy.</i></p>					
<b>Solar-Divicon z modułem regulatora systemów solarnych (typ SDIO/SM1A).</b>	—		Z021905		nr zam.
<b>Solar-Divicon z regulatorem Vitosolic 100 (typ SD1).</b>	—		Z021906		nr zam.
<b>Solar-Divicon bez regulatora systemów solarnych.</b>	—		Z021907		nr zam.

[Przejdź do spisu treści](#)

Vitotrans 353	Pojemność podgrzewacza [litry]				Gr.mat.W
	400	600	750	910	
<p><b>Moduł świeżej wody</b> z pompą cyrkulacyjną Kompaktowa i w pełni gotowa stacja do komfortowego podgrzewu wody użytkowej na zasadzie podgrzewacza przepływowego do montażu na podgrzewaczu.</p> <ul style="list-style-type: none"> <li>■ Ze zintegrowanym, wstępnie okablowanym i wstępnie ustawionym regulatorem do ustawiania pożądanej temperatury ciepłej wody użytkowej.</li> <li>■ Z wysokowydajnym, płytowym wymiennikiem ciepła o dużym przekroju, do niskiej temperatury na powrocie.</li> <li>■ Z zestawem do rozdzielania powrotu do rozdziału wody na powrocie do podgrzewacza buforowego w zależności od temperatury dzięki funkcji regulacji temperatury.</li> <li>■ Z przetwornikiem pomiarowym strumienia objętości do dokładnego pomiaru przepływu w obiegu wody użytkowej.</li> <li>■ Z wysokoefektywną pompą obiegową z regulacją obrotów, do obiegu pierwotnego.</li> <li>■ Z zaworami odcinającymi ze zintegrowanym zaworem zwrotnym.</li> <li>■ Z gotowym wspornikiem montażowym, przewodami rurowymi i łącznikami do podłączenia do podgrzewacza.</li> </ul> 					
<p><b>Vitotrans 353, Typ PZSA</b></p> <ul style="list-style-type: none"> <li>■ Pobierana ilość do 25 l/min.</li> <li>■ Wymiennik ze stali nieżelaznej lutowany miedzią</li> </ul>	Z021868		Z021866		nr zam.
<p><b>Vitotrans 353, Typ PZMA</b></p> <ul style="list-style-type: none"> <li>■ Pobierana ilość do 48 l/min.</li> <li>■ Wymiennik ze stali nieżelaznej lutowany miedzią</li> </ul>	—		Z021867		nr zam.
<p><b>Vitotrans 353, Typ PZMA-S</b></p> <ul style="list-style-type: none"> <li>■ Pobierana ilość do 48 l/min.</li> <li>■ Wymiennik ze stali nieżelaznej lutowany stalą nierdzewną</li> </ul>	—		Z021871		nr zam.

**Wskazówki!**

Pobierane ilości zgodnie z procedurą kontrolną SPF.

- Współczynnik mocy 1 (LK 1).
- Przy ustawionej temperaturze ciepłej wody użytkowej 45°C.
- Przy temp. wody na zasilaniu wodą grzewczą 60°C.
- Przy temperaturze na wlocie zimnej wody 10°C.



Więcej danych dot. pobieranych ilości patrz dane techniczne.

► Więcej informacji na temat Vitotrans 353 do montażu ściennego i wyposażenia dodatkowego patrz rejestr 9.4.

# VITOCCELL 140-E/160-E

## Wyposażenie dodatkowe

[Przejdź do spisu treści](#)

Wyposażenie dodatkowe						
<b>Wyposażenie dodatkowe</b>						
Pojemność podgrzewacza [litry]		400	600	750	910	Gr.mat.W
<b>Termometr</b> Do zamontowania w izolacji cieplnej lub do blachy przedniej. Maks. 4 szt.		7595765				nr zam.
<b>Kołpaki termoizolacyjne</b> (6 szt.) Do niewykorzystanych przyłączy podgrzewacza.		—	ZK01545			nr zam.
<b>Grzałka elektryczna</b>						
Pojemność podgrzewacza [litry]		400	600	750	910	Gr.mat.W
<b>Grzałka elektryczna EHE</b> Nastawiana moc grzewcza 2, 4 lub 6 kW. Do zastosowania tylko przy miękkiej lub średnio twardej wodzie użytkowej do 14°dH (średni stopień twardości, do 2,5 mol/m <sup>3</sup> ). Do montażu w podgrzewaczach Vitocell. ■ Zabezpieczający ogranicznik temperatury. ■ Regulator temperatury.		Z012684				nr zam.
						
<b>Grzałka elektryczna EHE</b> Nastawiana moc grzewcza 4, 8 lub 12 kW. Do zastosowania tylko przy miękkiej lub średnio twardej wodzie użytkowej do 14°dH (średni stopień twardości, do 2,5 mol/m <sup>3</sup> ). Do montażu w podgrzewaczach Vitocell. ■ Zabezpieczający ogranicznik temperatury. ■ Regulator temperatury.		—	Z012687			nr zam.
						
<b>Inne</b>						
Pojemność podgrzewacza [litry]		400	600	750	910	Gr.mat.W
<b>Lanca ładująca</b> Do współpracy z pompami ciepła Do montażu w jedno z przyłączy wody grzewczej zbiornika magazynowego ■ Przyłącze Rp 2 ■ Max. przepływ 5 m <sup>3</sup> /h		—	7974411			nr zam.
<b>Uchwyt transportowy</b> Do ułatwienia przenoszenia wszystkich stojących podgrzewaczy pojemnościowych ze <b>zdejmowaną</b> izolacją cieplną. <i>Niedostosowany do Vitocell 100-VI-B/-L, o pojemności od 750 l.</i>		ZK01793				nr zam.
						

9.3

Moduł świeżej wody  
Do podgrzewu wody użytkowej na zasadzie podgrzewacza przepływowego.  
Do montażu ściennego

[Przejdź do spisu treści](#)

Ceny na zapytanie



PBSA  
PBMA/PBMA-S

PBLA/PBLA-S

## Vitotrans 353

### Vitotrans 353, typ PBSA

Pobierana ilość do 25 l/min

### Vitotrans 353, typ PBMA, PBMA-S

Pobierana ilość do 48 l/min

### Vitotrans 353, typ PBLA, PBLA-S

Pobierana ilość do 68 l/min



- Różnorodność zastosowań dzięki możliwości poboru dużej ilości: np. w domach jedno- i dwurodzinnych, obiektach sportowych, domach spokojnej starości.
- Dzięki zastosowaniu zasady działania przepływowego podgrzewacza wody do dyspozycji jest zawsze świeża, ciepła woda użytkowa, nie ma potrzeby magazynowania wody użytkowej.
- Wstępnie zainstalowany moduł do szybkiego i łatwego montażu na ścianie lub na podgrzewaczu – regulator i wysokoefektywna pompa obiegowa są zintegrowane i podłączone.
- Kompaktowa konstrukcja sprawia, że integracja z podgrzewaczem buforowym wody grzewczej w istniejącej już instalacji grzewczej jest niezwykle prosta.
- Niska wymagana temperatura na zasilaniu zapewnia optymalne włączenie do niskotemperaturowej instalacji grzewczej z instalacją solarną.
- Możliwość utworzenia układu kaskadowego bez dodatkowego, zewnętrznego regulatora (typ PBMA/PBMA-S/PBLA/PBLA-S).
- W zależności od jakości wody, produkt dostępny w wersji z wymiennikiem płytowym lutowanym miedzią, lub wymiennikiem płytowym lutowanym stalą nierdzewną.

9.4

# VITOTRANS 353

Moduł świeżej wody

[Przejdź do spisu treści](#)

<b>Vitotrans 353 z wymiennikiem płytowym ze stali nierdzewnej, lutowanym miedzią</b>			
<b>Vitotrans 353</b>			Gr. mat. W
<p><b>Moduł świeżej wody</b> (bez pompy cyrkulacyjnej) Kompaktowy i w pełni gotowy do montażu moduł ścienny. Do wygodnego podgrzewu wody użytkowej na zasadzie podgrzewacza przepływowego.</p> <ul style="list-style-type: none"> <li>■ Z zintegrowanym, okablowanym i wstępnie ustawionym regulatorem żądanej temperatury ciepłej wody użytkowej i przełączania pod wpływem temperatury zestawu do rozdzielania powrotu</li> <li>■ Z wysokowydajnym płytowym wymiennikiem ciepła o dużym przekroju do niskiej temperatury na powrocie.</li> <li>■ Z przetwornikiem pomiarowym strumienia objętości do dokładnego pomiaru przepływu w obiegu wody użytkowej.</li> <li>■ Z wysokoefektywną pompą obiegową z regulacją obrotów, do obiegu pierwotnego.</li> <li>■ Z zaworami odcinającymi z zintegrowanym zaworem zrotnym.</li> <li>■ Z uchwytem do montażu na ścianie i izolacją cieplną.</li> <li>■ Możliwość utworzenia układu kaskadowego z 4 jednakowymi modułami (typ PBMA/PBLA).</li> </ul>			
<p><b>Vitotrans 353, typ PBSA</b> Pobierana ilość do 25 l/min</p> <p>Długość: 346 mm Wysokość: 943 mm Szerokość: 250 mm Ciężar: 19 kg</p>		Z021863	nr zam.
<p><b>Vitotrans 353, typ PBMA</b> Pobierana ilość do 48 l/min</p> <p>Długość: 346 mm Wysokość: 943 mm Szerokość: 250 mm Ciężar: 26 kg</p>		Z021864	nr zam.
<p><b>Vitotrans 353, typ PBLA</b> Pobierana ilość do 68 l/min</p> <p>Długość: 342 mm Wysokość: 990 mm Szerokość: 410 mm Ciężar: 36 kg</p>		Z021865	nr zam.

## Wskazówki!



► Vitotrans 353 do montażu na podgrzewaczu buforowym wody grzewczej patrz Vitocell 100-E/120-E/140-E/160-E.

Pobierane ilości zgodnie z procedurą kontrolną SPF.

- Współczynnik mocy 1 (LK 1).
- Przy ustawionej temperaturze ciepłej wody użytkowej 45°C.
- Przy temp. wody na zasilaniu wodą grzewczą 60°C.
- Przy temperaturze na wlocie zimnej wody 10°C.

Więcej danych dot. pobieranych ilości patrz dane techniczne.

[Przejdź do spisu treści](#)

<b>Vitotrans 353 z wymiennikiem płytowym ze stali nierdzewnej, lutowanym stalą nierdzewną</b>			
<b>Vitotrans 353</b>			Gr. mat. W
<p><b>Moduł świeżej wody</b> (bez pompy cyrkulacyjnej) Kompaktowy i w pełni gotowy do montażu moduł ścienny. Do wygodnego podgrzewu wody użytkowej na zasadzie podgrzewacza przepływowego.</p> <ul style="list-style-type: none"> <li>■ Z zintegrowanym, okablowanym i wstępnie ustawionym regulatorem żądanej temperatury ciepłej wody użytkowej i przełączania pod wpływem temperatury zestawu do rozdzielania powrotu</li> <li>■ Z wysokowydajnym płytowym wymiennikiem ciepła o dużym przekroju do niskiej temperatury na powrocie.</li> <li>■ Z przetwornikiem pomiarowym strumienia objętości do dokładnego pomiaru przepływu w obiegu wody użytkowej.</li> <li>■ Z wysokoefektywną pompą obiegową z regulacją obrotów, do obiegu pierwotnego.</li> <li>■ Z zaworami odcinającymi z zintegrowanym zaworem zwrotnym.</li> <li>■ Z uchwytem do montażu na ścianie i izolacją cieplną.</li> <li>■ Możliwość utworzenia układu kaskadowego z 4 jednakowymi modułami (typ PBMA/PBLA).</li> </ul>			
<p><b>Vitotrans 353, typ PBMA-S</b> Pobierana ilość do 48 l/min</p> <p>Długość: 346 mm Wysokość: 943 mm Szerokość: 250 mm Ciężar: 26 kg</p>		Z021869	nr zam.
<p><b>Vitotrans 353, typ PBLA-S</b> Pobierana ilość do 68 l/min</p> <p>Długość: 342 mm Wysokość: 990 mm Szerokość: 410 mm Ciężar: 36 kg</p>		Z021870	nr zam.

**Wskazówki!**

► Vitotrans 353 do montażu na podgrzewaczu buforowym wody grzewczej patrz Vitocell 100-E/120-E/140-E/160-E.

Pobierane ilości zgodnie z procedurą kontrolną SPF.

- Współczynnik mocy 1 (LK 1).
- Przy ustawionej temperaturze ciepłej wody użytkowej 45°C.
- Przy temp. wody na zasilaniu wodą grzewczą 60°C.
- Przy temperaturze na wlocie zimnej wody 10°C.

Więcej danych dot. pobieranych ilości patrz dane techniczne.

# VITOTRANS 353

## Wyposażenie dodatkowe

[Przejdź do spisu treści](#)

Wyposażenie dodatkowe		
<p><b>Zestaw do cyrkulacji</b> (do typu PBSA)</p> <ul style="list-style-type: none"> <li>Do montażu w module świeżej wody.</li> <li>Do późniejszego uzupełnienia modułu świeżej wody o pompę cyrkulacyjną.</li> <li>Z zaworem odcinającym, wysokoefektywną pompą obiegową, z regulacją obrotów i przewodem rurowym.</li> </ul>		<p>ZK02901 nr zam. Gr. mat. V</p>
<p><b>Zestaw do cyrkulacji</b> (do typu PBMA/PBMA-S i PBLA/PBLA-S)</p> <ul style="list-style-type: none"> <li>Do montażu w module świeżej wody.</li> <li>Do późniejszego uzupełnienia modułu świeżej wody o pompę cyrkulacyjną.</li> <li>Z zaworem odcinającym, wysokoefektywną pompą obiegową, z regulacją obrotów i przewodem rurowym.</li> </ul>		<p>ZK02902 nr zam. Gr. mat. V</p>
<p><b>Zestaw do rozdzielania powrotu</b> (do typu PBSA)</p> <ul style="list-style-type: none"> <li>3-drogowy zawór przełączny G 1 GZ do montażu zewnętrznego.</li> <li>Do rozdzielenia wody na powrocie do zasobnika buforowego wody grzewczej w zależności od temperatury.</li> </ul>		<p>ZK02903 nr zam. Gr. mat. V</p>
<p><b>Zestaw do rozdzielania powrotu</b> (do typu PBMA/PBMA-S)</p> <ul style="list-style-type: none"> <li>3-drogowy zawór przełączny G 1¼ GZ do montażu zewnętrznego.</li> <li>Do rozdzielenia wody na powrocie do zasobnika buforowego wody grzewczej w zależności od temperatury.</li> </ul>		<p>ZK02904 nr zam. Gr. mat. V</p>
<p><b>Zestaw do rozdzielania powrotu</b> (do typu PBLA/PBLA-S)</p> <ul style="list-style-type: none"> <li>3-drogowy zawór przełączny G 1½ GZ do montażu zewnętrznego.</li> <li>Do rozdzielenia wody na powrocie do zasobnika buforowego wody grzewczej w zależności od temperatury.</li> </ul>		<p>ZK02905 nr zam. Gr. mat. V</p>
<p><b>Zanurzeniowy czujnik temperatury Pt 1000</b> Do pomiaru temperatury w tulei zanurzeniowej, z przewodem przyłączeniowym 5 m.</p> <ul style="list-style-type: none"> <li>Do przełączania zestawu do rozdzielania powrotu za pomocą różnicowego regulatora temperatury (jeden z potrzebnych w tym celu czujników temperatury wchodzi w zakres dostawy modułu świeżej wody)</li> <li>Do montażu w podgrzewaczu buforowym wody grzewczej.</li> </ul>		<p>ZK02908 nr zam. Gr. mat. W</p>
<p><b>Zawór do pobierania próbek</b> (do typu PBMA/PBMA-S i PBLA/PBLA-S)</p> <ul style="list-style-type: none"> <li>Zawór do pobierania próbek wody zgodnie z rozporządzeniem o wodzie użytkowej.</li> <li>Do montażu w module świeżej wody.</li> </ul>		<p>ZK02909 nr zam. Gr. mat. V</p>
Moduły świeżej wody w układach kaskadowych		
<p><b>Zawór przełączny</b> (do typu PBMA/PBMA-S)</p> <ul style="list-style-type: none"> <li>Zawór 2-drogowy G 1 GZ do montażu zewnętrznego</li> <li>Do każdego modułu świeżej wody w układzie kaskadowym (wymagany 1 x na każdy moduł świeżej wody).</li> </ul>		<p>ZK02910 nr zam. Gr. mat. V</p>

9.4

[Przejdź do spisu treści](#)

<b>Moduły świeżej wody w układach kaskadowych</b>			
<b>Zawór przełączny (do typu PBLA/PBLA-S)</b> <ul style="list-style-type: none"> <li>■ Zawór 2-drogowy G 1¼ GZ do montażu zewnętrznego.</li> <li>■ Wody w układzie kaskadowym (wymagany 1 x na każdy moduł świeżej wody).</li> </ul>		ZK02911	nr zam. Gr. mat. V
<b>Zestaw do rozdzielania powrotu</b> Do kaskady z dwoma modułami. <ul style="list-style-type: none"> <li>■ 3-drogowy zawór przełączny Rp 1 ½ GW do montażu zewnętrznego.</li> <li>■ Do rozdzielenia wody na powrocie do zasobnika buforowego wody grzewczej w zależności od temperatury.</li> </ul>		ZK02906	nr zam. Gr. mat. V
<b>Zestaw do rozdzielania powrotu</b> Do kaskady z trzema lub czterema modułami. <ul style="list-style-type: none"> <li>■ 3-drogowy zawór przełączny Rp 2 GW do montażu zewnętrznego.</li> <li>■ Do rozdzielenia wody na powrocie do zasobnika buforowego wody grzewczej w zależności od temperatury.</li> </ul>		ZK02907	nr zam. Gr. mat. V
<b>Pompa cyrkulacyjna wody użytkowej (70 W)</b> <ul style="list-style-type: none"> <li>■ Wysokoefektywna pompa obiegowa do cyrkulacji wody użytkowej.</li> <li>■ Do montażu zewnętrznego.</li> <li>■ Do przełączania za pomocą regulatora modułu świeżej wody.</li> </ul> Do regulatora wymiennika Vitotrans 353 można podłączać tylko wysokoefektywne pompy obiegowe.		ZK02912	nr zam. Gr. mat. V
<b>Pompa cyrkulacyjna wody użytkowej (140 W)</b> <ul style="list-style-type: none"> <li>■ Wysokoefektywna pompa obiegowa do cyrkulacji wody użytkowej.</li> <li>■ Do montażu zewnętrznego.</li> <li>■ Do przełączania za pomocą regulatora modułu świeżej wody.</li> </ul> Do regulatora wymiennika Vitotrans 353 można podłączać tylko wysokoefektywne pompy obiegowe.		ZK02913	nr zam. Gr. mat. V
<b>Przewód V-BUS</b> Do podłączenia regulatorów modułów świeżej wody w układzie kaskadowym.		ZK02914	nr zam. Gr. mat. V
<b>Wyposażenie dodatkowe</b>			
<b>Kontaktowy czujnik temperatury Pt1000</b> <ul style="list-style-type: none"> <li>■ Do rejestracji temperatury w rurze.</li> <li>■ Do optymalnego sterowania pompą cyrkulacyjną.</li> </ul>		ZK02915	nr zam. Gr. mat. V
<b>Zanurzeniowy czujnik temperatury Pt 1000</b> Do pomiaru temperatury w tulei zanurzeniowej, z przewodem przyłączeniowym 5 m. <ul style="list-style-type: none"> <li>■ Do przełączania zestawu do rozdzielania powrotu za pomocą różnicowego regulatora temperatury (jeden z potrzebnych w tym celu czujników temperatury wchodzi w zakres dostawy modułu świeżej wody)</li> <li>■ Do montażu w podgrzewaczu buforowym wody grzewczej</li> </ul>		ZK02908	nr zam. Gr. mat. W
<b>Zawór do pobierania próbek</b> (do typu PBMA/PBMA-S, PBLA/PBLA-S) <ul style="list-style-type: none"> <li>■ Zawór do pobierania próbek wody zgodnie z rozporządzeniem o wodzie użytkowej.</li> <li>■ Do montażu w module świeżej wody.</li> </ul>		ZK02909	nr zam. Gr. mat. V

[↶ Przejdź do spisu treści](#)

9.4

Płytowy wymiennik ciepła do stacji wymiennikowych sieci ciepłych,  
do rozdzielenia systemowego w instalacjach grzewczych z ogrzewaniem podłogowym  
oraz do podgrzewu wody użytkowej

[← Przejdź do spisu treści](#)

Instalacja grzewcza Ceny na zapytanie

**Vitotrans 100, typ PWT**

Wymienniki płytowe wraz z przyłączami ze stali nierdzewnej (1.4401).  
Z izolacją cieplną.

■ **Dop. temperatura robocza 130°C.**

■ **Dop. ciśnienie robocze** (po stronie pierwotnej/wtórnej) **30 bar** (3 MPa).

Moc cieplna patrz dane techniczne.

	Wielkość			nr zam. Gr.mat.W
	1	2	3	
	3003485	3003486	3003487	

## VITOTRANS 100

Płytowy wymiennik ciepła do stacji wymiennikowych sieci ciepłych,  
do rozdzielania systemowego w instalacjach grzewczych z ogrzewaniem podłogowym  
oraz do podgrzewu wody użytkowej

[Przejdź do spisu treści](#)

### Instalacja grzewcza

#### Vitotrans 100, typ PWT

Wymienniki płytowe wraz z przyłączami ze stali nierdzewnej (1.4401).  
Z izolacją cieplną.

■ **Dop. temperatura robocza 200°C.**

■ **Dop. ciśnienie robocze** (po stronie pierwotnej/wtórnej) **30 bar** (3 MPa).

Moc cieplna patrz dane techniczne.

#### Wielkość

	11	12	13	14	15	16	17	18	
	3003488	3003489	3003490	3003491	3003492	3003493	3003494	3003495	nr zam. Gr.mat.W

[Przejdź do spisu treści](#)

Wielkość	1 - 3	11 - 18	
<b>Wyposażenie dodatkowe</b>			
<b>1 zestaw złązek skręcanych G 1</b> Z tuleją i nakrętką z końcówką spawaną DN 20 ze stali St 37.	–	7219402	nr zam. <b>Gr. mat. W</b>
<b>1 zestaw złązek skręcanych G 1¼</b> Z tuleją i nakrętką z przyłączem spawanym DN 25 ze stali St 37.	7219771	–	nr zam. <b>Gr. mat. W</b>
<b>1 zestaw złązek skręcanych G 1</b> Możliwość stosowania <b>tylko</b> do dopuszczalnej temperatury maks. 120°C i dopuszczalnego ciśnienia roboczego do 10 bar (1 MPa). Z tuleją i nakrętką z przyłączem lutowanym DN 20 z brązu	–	7219401	nr zam. <b>Gr. mat. W</b>
<b>1 zestaw złązek skręcanych G 1¼</b> Możliwość stosowania <b>tylko</b> do dopuszczalnej temperatury maks. 120°C i dopuszczalnego ciśnienia roboczego do 10 bar (1 MPa). Z tuleją i nakrętką z przyłączem lutowanym DN 20 z brązu	7219769	–	nr zam. <b>Gr. mat. W</b>
<b>1 zestaw złązek skręcanych G 1¼</b> Możliwość stosowania <b>tylko</b> do dopuszczalnej temperatury maks. 120°C i dopuszczalnego ciśnienia roboczego do 10 bar (1 MPa). Z tuleją i nakrętką z przyłączem lutowanym DN 25 z brązu	7219770	–	nr zam. <b>Gr. mat. W</b>

**Wskazówka!**

Dla każdego wymiennika Vitotrans 100 **należy** zamówić 2 zestawy złązek skręcanych (pierwotnych i wtórnych).  
1 zestaw złązek skręcanych składa się z 2 tulei kołnierzowych, 2 nakrętek złączkowych i 2 uszczelki.

[↶ Przejdź do spisu treści](#)

9.5

# Wyposażenie dodatkowe regulatorów urządzeń grzewczych

## Regulatory obiegu grzewczego

### Wyposażenie dodatkowe regulatorów

[← Przejdź do spisu treści](#)

---

#### Wyposażenie dodatkowe regulatorów kotłów średniej i dużej mocy: 10.1

- Vitocrossal 200, 300
- Vitoradial 300-T
- Vitoplex 100, 200, 300
- Vitorond 200

*Wyposażenie dodatkowe regulatorów kotła Vitocrossal 100 typ CIB – patrz rozdział 2.1*

---

#### Vitotronic 200-H Regulatory obiegu grzewczego 10.2



---

#### Wyposażenie dodatkowe regulatorów 10.3

- mieszacz
- silnik mieszacza i czujniki
- regulatory temperatury









Przejdź do spisu treści

Regulator	Vitotronic 100 Typ CC1// CC1E	Vitotronic 200 Typ CO1// CO1E	Vitotronic 300 Typ CM1// CM1E	
<b>Moduły zdalnego sterowania</b>				
<b>Przewodowych modułów zdalnego sterowania nie można łączyć z bazą radiową.</b>				
<p><b>Vitotrol 200-A</b> (odbiornik magistrali KM)</p> <p>Do zmiany nastaw jednego wybranego obiegu grzewczego:</p> <ul style="list-style-type: none"> <li>Wymagana wartość temperatury pomieszczenia i program roboczy.</li> <li>Funkcja Party i Ekonomiczna.</li> <li>Wyświetlanie temperatury zewnętrznej, w pomieszczeniu i stanów roboczych.</li> <li>Czujnik do sterowania temperaturą pomieszczenia (w przypadku większej ilości obiegów grzewczych sterowanie według temperatury pomieszczenia odbywa się tylko dla jednego, wybranego obiegu).</li> </ul> <p>Jeżeli moduł zdalnego sterowania Vitotrol 200 A stosowany jest do sterowania temperaturą pomieszczenia, urządzenie należy umieścić w <b>pomieszczeniu głównym</b> (wiodącym). <i>W połączeniu z rozszerzeniem EA1 transmisja danych z Vitotrol może ulec spowolnieniu.</i></p>			Z008341	nr zam. Gr. mat. W
				
<p><b>Vitotrol 300-A</b> (odbiornik pracujący na magistrali KM)</p> <p>Do zmiany nastaw jednego, dwóch lub maks. trzech obiegów grzewczych:</p> <ul style="list-style-type: none"> <li>Wymaganej temperatury pomieszczenia w trybach normalnym i zredukowanym, temperatury ciepłej wody użytkowej, programów roboczych i wakacyjnego oraz funkcji Party i Ekonomicznej.</li> <li>Programów czasowych dla obiegów grzewczych, ciepłej wody użytkowej i pompy cyrkulacyjnej.</li> <li>Podświetlany, kolorowy wyświetlacz dotykowy wskazujący temperaturę zewnętrzną, temperaturę w pomieszczeniu, stan roboczy oraz wyświetlający komunikaty w formie tekstowej.</li> <li>Czujnik do sterowania temperaturą pomieszczenia (w przypadku większej ilości obiegów grzewczych sterowanie według temperatury pomieszczenia odbywa się tylko dla jednego, wybranego obiegu).</li> <li>Wskazywanie stanu naładowania bufora ciepłej wody grzewczej.</li> </ul> <p>Jeżeli moduł Vitotrol 300-A stosowany jest do sterowania temperaturą pomieszczenia, urządzenie należy umieścić w <b>pomieszczeniu głównym</b> (wiodącym). Jeżeli moduł sterowania temperaturą pomieszczenia Vitotrol 300-A nie może zostać umieszczony w odpowiednim miejscu, należy zamówić czujnik temperatury pomieszczenia, nr katalog. 7438537.</p> <p><i>W połączeniu z rozszerzeniem EA1 transmisja danych z Vitotrol może ulec spowolnieniu.</i></p>			Z008342	nr zam. Gr. mat. W
				
<b>Rozszerzenie funkcji</b>				
<b>Komponentów radiowych nie można stosować wraz z przewodowymi modułami zdalnego sterowania.</b>				

## Kotły średniej i dużej mocy







### Wyposażenie dodatkowe regulatora

[Przejdź do spisu treści](#)

Regulator	Vitotronic 100 Typ CC1// CC1E	Vitotronic 200 Typ CO1// CO1E	Vitotronic 300 Typ CM1// CM1E	
<b>Rozszerzenie funkcji</b>				
<p><b>Vitotrol 200-RF</b> (odbiornik bezprzewodowy) <i>W połączeniu z rozszerzeniem EA1 transmisja danych z Vitotrol może ulec spowolnieniu.</i></p> <p>Moduł zdalnego sterowania ze zintegrowanym nadajnikiem radiowym do pracy z bazą radiową (wyposażenie dodatkowe). Do zmiany nastaw jednego wybranego obiegu grzewczego:</p> <ul style="list-style-type: none"> <li>■ Wartości zadanej temperatury pomieszczenia oraz programu roboczego.</li> <li>■ Funkcja Party i Ekonomiczna.</li> <li>■ Wyświetlanie temperatury zewnętrznej, w pomieszczeniu oraz stanów roboczych.</li> <li>■ Czujnik temperatury pomieszczenia do sterowania temperaturą pomieszczenia (w przypadku większej ilości obiegów grzewczych sterowanie według temperatury pomieszczenia odbywa się tylko dla jednego, wybranego obiegu).</li> </ul> <p><i>Do jednego regulatora Vitotronic można podłączyć maks. 3 moduły Vitotrol.</i></p>	-	Z011219	nr zam. <b>Gr.mat.W</b>	
<b>Aksesoria Radio</b>				
<p><b>Baza radiowa</b> (odbiornik pracujący na magistrali KM) Do komunikacji między regulatorem Vitotronic a następującymi komponentami:</p> <ul style="list-style-type: none"> <li>■ Bezprzewodowy, radiowy moduł zdalnego sterowania Vitotrol 200-RF</li> <li>■ Bezprzewodowy, radiowy moduł zdalnego sterowania Vitotrol 300-RF</li> </ul> <p>Dla maks. 3 bezprzewodowych modułów zdalnego sterowania. Nie nadaje się do przewodowego modułu zdalnego sterowania.</p>	-	Z011413	nr zam. <b>Gr.mat.W</b>	
<p><b>Wzmacniacz bezprzewodowy</b> Podłączony do sieci elektrycznej wzmacniacz zwiększający zasięg działania instalacji bezprzewodowej i do stosowania w obszarach o słabej transmisji sygnałów radiowych.</p> <ul style="list-style-type: none"> <li>■ Wzmocnienie transmisji sygnałów radiowych przechodzących przez zbrojone stropy betonowe i/lub kilka ścian.</li> <li>■ Obejście większych przedmiotów metalowych znajdujących się pomiędzy podzespołami radiowymi.</li> </ul> <p><i>Maks. 1 wzmacniacz na Vitotronic.</i></p>	-	7456538	nr zam. <b>Gr.mat.W</b>	
<b>Czujniki</b>				
<p><b>Czujnik temperatury pomieszczenia (NTC 10 kOhm)</b> W obudowie do montażu ściennego. Jako uzupełnienie Vitotrol 300-A. Jeżeli zdalnego sterowania Vitotrol 300-A nie można umieścić w odpowiednim miejscu.</p>	-	7438537	nr zam. <b>Gr.mat.W</b>	
<p><b>Kontaktowy czujnik temperatury (NTC 10 kOhm)</b> Do pomiaru temperatury w rurociągach. Z przewodem przyłączeniowym (dł. 5,8 m) i wtyczką.</p>	-	7426463	nr zam. <b>Gr.mat.W</b>	
<p><b>Zanurzeniowy czujnik temperatury (NTC 10 kOhm)</b></p> <ul style="list-style-type: none"> <li>■ Do pomiaru temperatury w tulei zanurzeniowej.</li> <li>■ Z przewodem przyłączeniowym (dł. 5,8 m) i wtyczką.</li> </ul>	-	7544848	nr zam. <b>Gr.mat.W</b>	

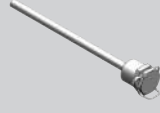
10.1

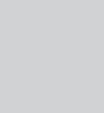

**Przejdź do spisu treści**

Regulator	Vitotronic 100 Typ CC1/ CC1E	Vitotronic 200 Typ CO1/ CO1E	Vitotronic 300 Typ CM1/ CM1E		
<b>Czujniki</b>					
<b>Tuleja zanurzeniowa</b> G1/2 x 100 mm długości, z klamrą mocującą przewód czujnika. 		7816035		nr zam. Gr. mat. E	
<b>Tuleja zanurzeniowa</b> G1/2 x 150 mm długości, z klamrą mocującą przewód czujnika. 		7817326		nr zam. Gr. mat. E	
<b>Tuleja zanurzeniowa ze stali nierdzewnej</b> R ½, dł. 200 mm. 		7819693		nr zam. Gr. mat. W	
<b>Czujnik temperatury spalin (NTC 20 kOhm)</b> <ul style="list-style-type: none"> <li>Do wskazań i monitoringu wartości granicznych.</li> <li>Z przewodem przyłączeniowym (dł. 3,5 m) i wtyczką.</li> </ul> 		7452531		nr zam. Gr. mat. W	
<b>Wyposażenie dodatkowe regulatora obiegu grzewczego</b>					
<b>Zestaw uzupełniający z mieszaczem</b> Dla jednego obiegu grzewczego z mieszaczem, z gotowymi do montażu okablowanymi wtykami. <ul style="list-style-type: none"> <li>Silnik mieszacza z przewodem przyłączeniowym (dł. 4,0 m) i wtykiem. Montaż na zaworach mieszających Viessmann DN 20 do 50, R ½ do 1 ¼ nie dotyczy zaworów kołnierzowych).</li> <li>Przyłgowy czujnik temperatury zasilania (NTC 10 kOhm) z przewodem przyłączeniowym (dł. 5,8 m).</li> <li>Wtyk do pompy obiegu grzewczego.</li> </ul> 		–	7441998	nr zam. Gr. mat. W	
<b>Zestaw uzupełniający do 2. i 3. obiegu grzewczego</b> Elektroniczna płytki instalacyjna do montażu w regulatorze Vitotronic. Do regulacji dwóch obiegów grzewczych z mieszaczem. <ul style="list-style-type: none"> <li>Z przyłączami do silników mieszaczy, czujników temperatury wody na zasilaniu (NTC 10 kOhm) i pomp obiegu grzewczego.</li> <li>Wtyk do silnika mieszacza i pompy każdego obiegu grzewczego.</li> </ul>		–	ZK05916	–	nr zam. Gr. mat. W
<b>Silnik mieszacza</b> do mieszacza kołnierzowego do wykonanego przez inwestora okablowania z regulatorem dla mieszaczy firmy Viessmann DN 40 do 100. ► Patrz rejestr 10.3. 					
<b>Zanurzeniowy regulator temperatury</b> Ogranicznik temperatury maksymalnej dla instalacji ogrzewania podłogowego. <ul style="list-style-type: none"> <li>Z przewodem przyłączeniowym (dł. 4,2 m) i wtyczką.</li> <li>Z tuleją zanurzeniową R ½ x 200 mm ze stali nierdzewnej.</li> </ul> 		–	7151728	nr zam. Gr. mat. W	
<b>Kontaktowy regulator temperatury</b> Ogranicznik temperatury maksymalnej dla instalacji ogrzewania podłogowego. Z przewodem przyłączeniowym (dł. 4,2 m) i wtyczką. <ul style="list-style-type: none"> <li>Regulacja temperatury w zakresie od 30 do 80°C</li> </ul> 		–	7151729	nr zam. Gr. mat. W	

## Kotły średniej i dużej mocy



### Wyposażenie dodatkowe regulatora

[Przejdź do spisu treści](#)

Regulator	Vitotronic 100 Typ CC1// CC1E	Vitotronic 200 Typ CO1// CO1E	Vitotronic 300 Typ CM1// CM1E
<b>Inne</b>			
<b>Adapter wtykowy do zewnętrznych urządzeń zabezpieczających</b> (odbiornik magistrali KM) Do przyłączenia 4 dodatkowych urządzeń zabezpieczających (np. zabezpieczenie przed brakiem wody, ogranicznik ciśnienia minimalnego i maksymalnego). (Możliwe maks. 2 adaptory wtykowe dla 7 urządzeń zabezpieczających.)		7164404	nr zam. Gr.mat.W
<b>Stycznik pomocniczy</b> Stycznik w małej obudowie. Z 4 stykami beznapięciowo rozwartymi i 4 stykami beznapięciowo zwartymi. Z zaciskami szeregowymi do przewodów ochronnych. Znamionowe natężenie prądu: AC1 16 A, AC3 9 A. Napięcie cewki: 230 V/50 Hz.		7814681	nr zam. Gr.mat.W
<b>Przeciwwtyk 41 i 90</b> Do podłączenia palnika bez przeciwwtyku dostarczonego przez inwestora.		7408790	nr zam. Gr.mat.W
<b>Podgrzew wody użytkowej i wspomaganie ogrzewania z kolektorów słonecznych</b>			
<b>Moduł regulatora systemów solarnych, typ SM1</b> Rozszerzenie funkcji automatyki w obudowie do montażu ściennego. Elektroniczny różnicowy regulator temperatury do dwusystemowego podgrzewu ciepłej wody użytkowej i wspomaganie ogrzewania pomieszczeń przez kolektory słoneczne. <ul style="list-style-type: none"> <li>■ Z bilansem mocy i systemem diagnostycznym.</li> <li>■ Obsługa i wskazania następują poprzez regulator Vitotronic.</li> <li>■ Ogrzewanie dwóch odbiorników za pomocą jednego pola kolektorów.</li> <li>■ Drugi różnicowy regulator temperatury.</li> <li>■ Funkcja termostatu do dogrzewu lub wykorzystania nadmiaru ciepła.</li> <li>■ Regulacja obrotów pompy obiegu solarnego przez sterowanie impulsowe lub pompami solarnymi z wejściem sygnału o modulowanej szerokości impulsu PWM (prod. Grundfos i Wilo).</li> <li>■ Ograniczenie dogrzewu ciepłej wody przez urządzenia grzewcze w przypadku pracy kolektorów.</li> <li>■ Ograniczenie pracy urządzeń grzewczych na cele ogrzewania w przypadku pracy kolektorów.</li> <li>■ Wstępny podgrzew ciepłej wody (dla zasobników o pojemności powyżej 400 litrów).</li> </ul> W przypadku potrzeby realizacji poniższych funkcji należy zamówić dodatkowo czujnik temperatury o nr. zam. 7438702: <ul style="list-style-type: none"> <li>■ Do przełączania podmieszania w instalacjach z 2 pojemnościowymi podgrzewaczami wody.</li> <li>■ Do przełączenia powrotu między wytwornicą ciepła a podgrzewaczem buforowym wody grzewczej.</li> <li>■ Do ogrzewania pozostałych odbiorników.</li> </ul>		Z014470	nr zam. Gr.mat.W

10.1

Przejdź do spisu treści





Regulator	Vitotronic 100 Typ CC1/ CC1E	Vitotronic 200 Typ CO1/ CO1E	Vitotronic 300 Typ CM1/ CM1E	
<b>Rozszerzenie funkcji</b>				
<p><b>Moduł pompy PM1</b> Rozszerzenie funkcji regulatora o sterowanie sygnałem analogowym obrotami pompy kotłowej. Obsługa, konfiguracja i diagnostyka odbywa się z regulatora kotła.</p> <p><b>Możliwość wyboru jednej z poniższych funkcji:</b></p> <ul style="list-style-type: none"> <li>Regulacja temperatury zadanej w celu stabilizacji temperatury zasilania.</li> <li>Regulacja obrotów w celu utrzymania zadanej różnicy temperatury w instalacji jednokotłowej dla maksymalnego wykorzystania ciepła kondensacji.</li> <li>Podgrzew zbiornika buforowego do temperatury zadanej.</li> <li>Regulacja obrotów pompy w celu utrzymania zadanej temperatury różnicowej w kaskadzie kotłów.</li> </ul> <p><b>Przyłącza elektryczne:</b></p> <ul style="list-style-type: none"> <li>4 wejścia analogowe do podłączenia czujników temperatury.</li> <li>1 wyjście analogowe 0-10 V do regulacji prędkości obrotowej.</li> <li>1 wejście cyfrowe do podłączenia sygnału awarii z sterownika pompy kotłowej.</li> <li>1 beznapięciowe wyjście cyfrowe do sterowania załączeniem pompy.</li> </ul> <p><b>Zakres dostawy:</b></p> <ul style="list-style-type: none"> <li>Moduł pompowy PM1 w obudowie do montażu ściennego.</li> <li>Czujnik temperatury NTC 10 kOhm (2 szt.).</li> </ul> <p><b>Wymagania:</b></p> <ul style="list-style-type: none"> <li>Pompa obiegowa z możliwością sterowania prędkością obrotową za pomocą sygnału analogowego 0–10 V.</li> </ul>		Z016519	nr zam. Gr.mat.W	
<p><b>Zestaw uzupełniający AM1</b> Rozszerzenie funkcji regulatora, do montażu naściennego. Możliwe jest sterowanie maks. dwiema następującymi pompami:</p> <ul style="list-style-type: none"> <li>Spalinowy wymiennik ciepła</li> <li>Pompa obiegu grzewczego (stopniowa) do obiegu grzewczego bez mieszacza</li> <li>Neutralizacja</li> </ul> <p><i>Tylko dla Vitoradial 300-T.</i></p>		7452092	nr zam. Gr.mat.W	
<p><b>Zestaw uzupełniający EA1</b> Rozszerzenie funkcji automatyki w obudowie do montażu ściennego. Dostępne wejścia i wyjścia pozwalają na realizację do 5 funkcji:</p> <p><b>1 wejście analogowe (0 do 10 V)</b></p> <ul style="list-style-type: none"> <li>Ustawienie wartości zadanej temperatury wody w kotle.</li> </ul> <p><b>3 wejścia cyfrowe.</b></p> <ul style="list-style-type: none"> <li>Zewnętrzne oddzielne przełączanie statusu roboczego dla obiegów grzewczych 1 do 3 w przypadku regulatora pogodowego.</li> <li>Blokowanie z zewnątrz ze zbiorczą sygnalizacją usterek.</li> <li>Komunikaty o usterkach.</li> <li>Krótkotrwała eksploatacja pompy obiegowej wody użytkowej w przypadku regulatora pogodowego.</li> </ul> <p><b>1 wyjście sterujące (zestyk przełączny bezpotencjałowy).</b></p> <ul style="list-style-type: none"> <li>Sterowanie pomocniczą pompą zasilającą do podstacji.</li> <li>Sygnalizowanie trybu pracy zredukowanej obiegu grzewczego.</li> </ul>		7452091	nr zam. Gr.mat.W	

10.1

## Kotły średniej i dużej mocy

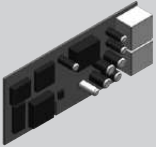
### Wyposażenie dodatkowe regulatora

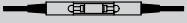
[Przejdź do spisu treści](#)

Regulator	Vitotronic 100 Typ CC1// CC1E	Vitotronic 200 Typ CO1// CO1E	Vitotronic 300 Typ CM1// CM1E	
<b>Komunikacja</b>				
<b>Moduł komunikacyjny LON</b> Płytki elektroniczne do montażu w regulatorze umożliwiające wymianę danych za pośrednictwem magistrali LON firmy Viessmann. <i>Dla kotłów w instalacjach wielokotłowych w zakresie dostawy.</i> 	7172173	–	nr zam.	Gr. mat. W
<b>Przewód łączący LON do wymiany danych między regulatorami</b> ■ Dł. 7,0 m (możliwość jednokrotnego przedłużenia). ■ Z wtykami RJ 45. 	7143495		nr zam.	Gr. mat. W
<b>Sprzęgło LON, RJ 45</b> Do przedłużenia przewodu łączącego LON. 	7143496		nr zam.	Gr. mat. W
<b>Wtyk LON, RJ 45</b> Do samodzielnego wykonania przewodu połączeniowego o długości powyżej 14 m. 2 szt. 	7199251		nr zam.	Gr. mat. W
<b>Gniazdo przyłączeniowe LON, RJ 45</b> Do podłączenia przewodów komunikacyjnych kategorii CAT6 o długości powyżej 14 m. Montaż podtynkowy lub w kanale przewodowym (podłączenie z gniazda do regulatora wykonać za pomocą przewodu łączącego LON). 2 szt. 	7171784		nr zam.	Gr. mat. W
<b>Opornik końcowy (terminator) sieci LON</b> Do prawidłowej terminacji sieci LON. Mostki należy zamontować na wolnych końcach magistrali. 2 szt.	7143497		nr zam.	Gr. mat. W

10.1

#### Wskazówka!

Dodatkowy osprzęt i oprogramowanie patrz następujące rejestry:

- ▶ Rejestr 1. Komunikacja i automatyka budynków.
- ▶ Rejestr 12. Oprogramowanie do serwisowania i uruchamiania.

[← Przejdź do spisu treści](#)

Ceny na zapytanie



## Vitotronic 200-H

### Typ HK1B

**Sterowany pogodowo regulator obiegów grzewczych** do obiegu grzewczego z mieszaczem oraz regulacją temperatury wody w podgrzewaczu ciepłej wody lub zamiennie dla regulacji temperatury ciepłej wody w systemie ładowania poprzez mieszacz.

### Typ HK3B

**Sterowany pogodowo regulator obiegów grzewczych** do maks. 3-ch obiegów z mieszaczem oraz regulacją temperatury wody w podgrzewaczu ciepłej wody lub zamiennie dla maksymalnie dwóch obiegów i regulacją temperatury ciepłej wody w systemie ładowania poprzez mieszacz.

- Energooszczędne ogrzewanie dzięki eksploatacji z płynnie obniżaną temperaturą na zasilaniu obiegu grzewczego.
- Uniwersalne zastosowanie do małych i dużych instalacji grzewczych.
- Łatwy w obsłudze regulator Vitotronic z wyświetlaczem tekstowym i graficznym.
- Komplet z
  - programami sterowania czasowego i wskaźnikiem temperatury
  - automatyczną zmianą czasu na letni/zimowy
  - programem wakacyjnym.
- Możliwość komunikacji przez magistralę LON.
- Możliwość przyłączenia do systemów automatyki budynków przez standardowe złącze LON w połączeniu z bramką Vitogate

**10.2**

# VITOTRONIC 200-H

Typ HK1B

Przejdź do spisu treści

## Regulator obiegu grzewczego do montażu ściennego

### Vitotronic 200-H

#### Vitotronic 200-H (typ HK1B)

Sterowany pogodowo regulator obiegów grzewczych do montażu ściennego.

- Do **jednego** obiegu grzewczego z mieszaczem i regulacją temperatury wody w podgrzewaczu.
- Alternatywa do regulatora systemu ładowania podgrzewacza z grupą mieszającą.
- Z wbudowanym systemem diagnostycznym.
- Możliwość komunikacji przez magistralę LON w połączeniu z modułem komunikacyjnym LON (wyposażenie dodatkowe) z urządzeniami:

- Vitotronic 100 (Typ GC1, GC1B, GC4B, GC7B, CC1I, CC1E)
- Vitotronic 200 (typ GW1B, GW7B, CO1I, CO1E, KW6B, HO1B, HO1E, HO2B, HO2C, KO1B, KO2B, WO1B, WO1C).
- Vitotronic 300 (typ GW2B, GW4B, CM1I, CM1E)
- Vitotronic 300-K (typ MW1B, MW2B).
- Vitotronic 200-H.

Dla **każdego obiegu grzewczego z mieszaczem** konieczny jest zestaw uzupełniający (wyposażenie dodatkowe). Przez magistralę LON do regulatora obiegu kotła Vitotronic można podłączyć maks. 32 regulatory obiegu grzewczego Vitotronic 200-H.

#### Wskazówka!

Poprzez magistralę LON można odczytać czujnik temperatury zewnętrznej nadrzędnego regulatora. Nie ma wówczas konieczności podłączenia czujnika temperatury zewnętrznej zawartego w dostawie.

Do regulacji wymiennika ciepła Vitotrans 222 z grupą mieszającą wymagany jest dodatkowy czujnik temperatury wody w podgrzewaczu (wyposażenie dodatkowe).

Regulacja temperatury wody w podgrzewaczu nie funkcjonuje w przypadku połączenia z regulatorami pomp ciepła Vitotronic 200, typ WO1B, WO1C.

Do montażu w szafie sterowniczej konieczny jest „Zestaw do montażu w szafie sterowniczej”, patrz wyposażenie dodatkowe.

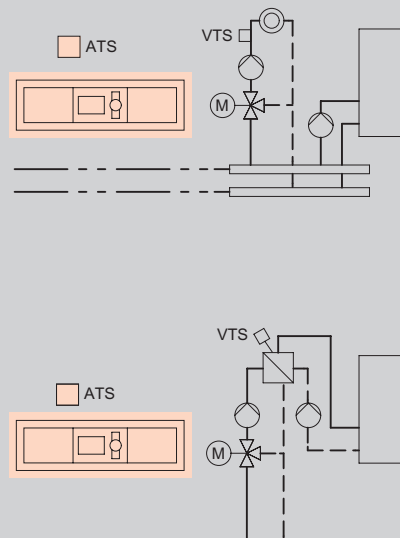

Z009462

nr zam.  
Gr.mat.W

Zakres dostawy:

Vitotronic 200-H (typ HK1B) z

- 1 czujnikiem temperatury zewnętrznej.
- Konsolą do montażu ściennego.

- ▶ *Mieszacz dla instalacji grzewczej – patrz rejestr 10.3.*
- ▶ *Nadzorowanie zdalne – patrz rejestr 1.*

10.2

Przejdź do spisu treści

Regulator obiegu grzewczego do montażu ściennego

Vitotronic 200-H

**Vitotronic 200-H** (typ HK3B)

Sterowany pogodowo regulator obiegów grzewczych do montażu ściennego.

- Do maks. **trzech** obiegów grzewczych z mieszaczem i regulatorem temperatury wody w podgrzewaczu.
- Alternatywnie do maks. dwóch obiegów grzewczych z mieszaczem i regulatora systemu ładowania podgrzewacza z grupą mieszającą.
- Z wbudowanym systemem diagnostycznym.
- Możliwość komunikacji przez magistralę LON w połączeniu z modułem komunikacyjnym LON (wyposażenie dodatkowe) z urządzeniami:

- Vitotronic 100 (Typ GC1, GC1B, GC4B, GC7B, CC1I, CC1E)
- Vitotronic 200 (Typ GW1B, GW7B, CO1I, CO1E, KW6B, HO1B, HO1E, HO2B, HO2C, KO1B, KO2B, WO1B, WO1C)
- Vitotronic 300 (Typ GW2B, GW4B, CM1I, CM1E)
- Vitotronic 300-K (Typ MW1B, MW2B)
- Vitotronic 200-H.

Dla **każdego obiegu grzewczego z mieszaczem** konieczny jest zestaw uzupełniający (wyposażenie dodatkowe). Przez magistralę LON do regulatora obiegu kotła Vitotronic można przyłączyć maks. 32 regulatory obiegu grzewczego Vitotronic 200-H.

**Wskazówka!**

Przez magistralę LON można odczytać czujnik temperatury zewnętrznej nadrzędnego regulatora. Nie ma wówczas konieczności podłączenia czujnika temperatury zewnętrznej zawartego w dostawie.

Do regulacji wymiennika ciepła Vitotrans 222 z grupą mieszającą wymagany jest dodatkowy czujnik temperatury wody w podgrzewaczu (wyposażenie dodatkowe).

Regulacja temperatury wody w podgrzewaczu nie funkcjonuje w przypadku połączenia z regulatorami pomp ciepła Vitotronic 200, typ WO1B, WO1C.

Do montażu w szafie sterowniczej konieczny jest „Zestaw do montażu w szafie sterowniczej”, patrz wyposażenie dodatkowe.

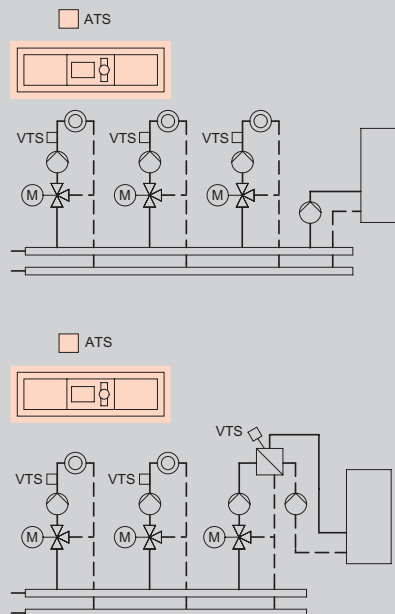

Z009463

nr zam.  
Gr.mat.W

Zakres dostawy:

Vitotronic 200-H (typ HK3B) z







- 1 czujnikiem temperatury zewnętrznej.
- Konsolą do montażu ściennego.

- ▶ *Mieszacz dla instalacji grzewczej – patrz rejestr 10.3.*
- ▶ *Nadzorowanie zdalne – patrz rejestr 1.*





## VITOTRONIC 200-H

### Wyposażenie dodatkowe

[Przejdź do spisu treści](#)

Regulator obiegu grzewczego do montażu ściennego			
<b>Wyposażenie dodatkowe regulatora obiegu grzewczego</b>			
<p><b>Zestaw uzupełniający z mieszaczem</b> Dla jednego obiegu grzewczego z mieszaczem, z gotowymi do montażu okablowanymi wtykami.</p> <ul style="list-style-type: none"> <li>■ Silnik mieszacza z przewodem przyłączeniowym (dł. 4,0 m) i wtykiem. Montaż na zaworach mieszających Viessmann DN 20 do 50, R ½ do 1¼ (nie dotyczy zaworów kołnierzowych).</li> <li>■ Przyłgowy czujnik temperatury zasilania (NTC 10 kOhm) z przewodem przyłączeniowym (dł. 5,8 m).</li> <li>■ Wtyk do pompy obiegu grzewczego.</li> </ul>		7441998	nr zam. Gr. mat. W
<p><b>Silnik mieszacza</b> Do zaworów mieszających firmy Viessmann DN 20 do 50 (wspawywanych) i R ½ do R 1 ¼ (nie dotyczy mieszacza kołnierzowego). Do okablowania na miejscu montażu (w gestii Instalatora na zlecenie Inwestora).</p>		7450657	nr zam. Gr. mat. W
<p><b>Silnik mieszacza (do mieszacza kołnierzowego)</b> Do mieszacza Viessmann DN 40 i 50 (również do zaworów mieszających z cennika Vitoset). Do okablowania na miejscu montażu (w gestii Instalatora na zlecenie Inwestora).</p>		ZK05435	nr zam. Gr. mat. W
<p><b>Silnik mieszacza (zaworu kołnierzowego)</b> Do zaworów mieszających Viessmann DN 65 do 100. Do okablowania na miejscu montażu (w gestii Instalatora na zlecenie Inwestora)</p>		Z004344	nr zam. Gr. mat. W
<p><b>Wtyk 52</b> (3 szt. w zestawie) Do silnika mieszacza. Konieczne w przypadku silników mieszacza dostarczanych bez przewodów i wtyczek przyłączeniowych.</p>		7415057	nr zam. Gr. mat. W
<p><b>Wtyk 20</b> (3 szt. w zestawie) Do pompy obiegu grzewczego. Konieczne przy pompach obiegu grzewczego dostarczanych bez przewodów i wtyczek przyłączeniowych.</p>		7415056	nr zam. Gr. mat. W
<p><b>Zanurzeniowy regulator temperatury</b> Ogranicznik temperatury maksymalnej dla instalacji ogrzewania podłogowego.</p> <ul style="list-style-type: none"> <li>■ Z przewodem przyłączeniowym (dł. 4,2 m) i wtyczką.</li> <li>■ Z tuleją zanurzeniową R ½ x 200 mm ze stali nierdzewnej.</li> </ul>		7151728	nr zam. Gr. mat. W
<p><b>Kontaktowy regulator temperatury</b> Ogranicznik temperatury maksymalnej dla instalacji ogrzewania podłogowego. Z przewodem przyłączeniowym (dł. 4,2 m) i wtyczką.</p>		7151729	nr zam. Gr. mat. W
<b>Czujniki</b>			
<p><b>Kontaktowy czujnik temperatury (NTC 10 kOhm)</b></p> <ul style="list-style-type: none"> <li>■ Do pomiaru temperatury na rurociągach.</li> <li>■ Do okablowania na miejscu montażu (w gestii Instalatora na zlecenie Inwestora).</li> </ul>		7452538	nr zam. Gr. mat. W

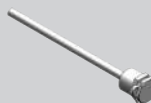
[Przejdź do spisu treści](#)

Regulator obiegu grzewczego do montażu ściennego			
<b>Czujniki</b>			
<b>Wtyk</b> (3 szt. w zestawie) Do czujników (2-biegunowe).		7268274	nr zam. Gr. mat. W
<b>Kontaktowy czujnik temperatury</b> (NTC 10 kOhm) Do pomiaru temperatury w rurociągach. Z przewodem przyłączeniowym (dł. 5,8 m) i wtyczką.		7426463	nr zam. Gr. mat. W
<b>Zanurzeniowy czujnik temperatury</b> (NTC 10 kOhm) ■ Do pomiaru temperatury w tulei zanurzeniowej. ■ Z przewodem przyłączeniowym (dł. 5,8 m) i wtyczką.		7438702	nr zam. Gr. mat. W
<b>Tuleja zanurzeniowa</b> G1/2 x 100 mm długości, z klamrą mocującą przewód czujnika.		7816035	nr zam. Gr. mat. E
<b>Tuleja zanurzeniowa</b> G1/2 x 150 mm długości, z klamrą mocującą przewód czujnika.		7817326	nr zam. Gr. mat. E



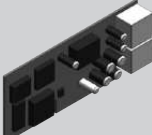
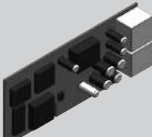
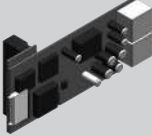
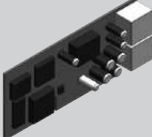

Wymagane wyposażenie do wymiany danych za pośrednictwem sieci LON	wymagane wypos. w urządzeniu do komunikacji z Vitotronic 200-H	wymagane wyposażenie regulatora Vitotronic 200-H	
---	--	--	--

Wymiana danych Vitotronic 200-H z:			
<b>dodatkowym regulatorem</b> Vitotronic 200 (typu GW1B, CO1I, CO1E, KO1B, KO2B), Vitotronic 200 w pompach ciepła (typu WO1B, WO1C), Vitotronic 300 (typu GW2B, GW4B), Vitotronic 200-H  ■ Moduł komunikacyjny LON		7172173	nr zam. Gr. mat. W
<b>dodatkowym regulatorem:</b> Vitotronic 300-K (typ MW1B) Vitotronic 300 (typu CM1I, CM1E).  ■ Moduł komunikacyjny LON (przy zakupie kaskady kotłów w zakresie dostawy)		–	7172173 nr zam. Gr. mat. W
<b>dodatkowym regulatorem</b> Vitotronic 200 (typu HO1B, HO2B, HO2C) do kotłów wiszących, Vitotronic 200 (typu HO1E) do Vitovalor 300-P, Vitotronic 200 (typu KW6B) do kotła Vitoladens 300-C, Vitotronic 100 (typu GC4B) do kotłów średniej mocy Vitotronic 100 (typu GC7B) do Vitocrossal CIB Vitotronic 200 (typu GW7B) do Vitocrossal CIB oraz Vitocrossal 300 typu CU3A  ■ Moduł komunikacyjny LON		7179113	7172173 nr zam. Gr. mat. W
<b>nadrzednym regulatorem Vitotronic 300-K (typu MW2B)</b>  ■ Moduł komunikacyjny LON		7172174	7172173 nr zam. Gr. mat. W



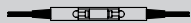

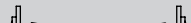

# VITOTRONIC 200-H

Wyposażenie dodatkowe

[Przejdź do spisu treści](#)

Regulator obiegu grzewczego do montażu ściennego		
<b>Komunikacja</b>		
<b>Przewód do wymiany danych między regulatorami</b> Pierwszy regulator Vitotronic 200-H należy połączyć z regulatorem Vitotronic kotła grzewczego. Kolejny regulator Vitotronic 200-H należy połączyć z poprzednim regulatorem Vitotronic 200-H.		
<b>Przewód łączący LON do wymiany danych między regulatorami</b> ■ Dł. 7,0 m (możliwość jednokrotnego przedłużenia). ■ Z wtykami RJ 45.		7143495 nr zam. Gr. mat. W
<b>Sprzęgło LON, RJ 45</b> Do przedłużenia przewodu łączącego LON.		7143496 nr zam. Gr. mat. W
<b>Wtyk LON, RJ 45</b> Do samodzielnego wykonania przewodu połączeniowego o długości powyżej 14 m. 2 szt.		7199251 nr zam. Gr. mat. W
<b>Gniazdo przyłączeniowe LON, RJ 45</b> Do podłączenia przewodów komunikacyjnych kategorii CAT6 o długości powyżej 14 m. Montaż podtynkowy lub w kanale przewodowym (podłączenie z gniazda do regulatora wykonać za pomocą przewodu łączącego LON). 2 szt.		7171784 nr zam. Gr. mat. W
<b>Opornik końcowy (terminator) sieci LON</b> Do prawidłowej terminacji sieci LON. Mostki należy zamontować na wolnych końcach magistrali. 2 szt.		7143497 nr zam. Gr. mat. W
<b>Moduły zdalnego sterowania</b>		
<b>Przewodowych modułów zdalnego sterowania nie można łączyć z bazą radiową.</b>		
<b>Vitotrol 200-A</b> (odbiornik magistrali KM) Do zmiany nastaw jednego wybranego obiegu grzewczego: ■ Wymagana wartość temperatury pomieszczenia i program roboczy. ■ Funkcja Party i Ekonomiczna. ■ Wyświetlanie temperatury zewnętrznej, w pomieszczeniu i stanów roboczych. ■ Czujnik do sterowania temperaturą pomieszczenia (w przypadku większej ilości obiegów grzewczych sterowanie według temperatury pomieszczenia odbywa się tylko dla jednego, wybranego obiegu). Jeżeli moduł zdalnego sterowania Vitotrol 200 A stosowany jest do sterowania temperaturą pomieszczenia, urządzenie należy umieścić w <b>pomieszczeniu głównym</b> (wiodącym). <i>Do jednego regulatora Vitotronic można podłączyć maks. 3 moduły Vitotrol.</i>		Z008341 nr zam. Gr. mat. W
<b>Vitotrol 300-A</b> (odbiornik pracujący na magistrali KM) Do zmiany nastaw jednego, dwóch lub maks. trzech obiegów grzewczych: ■ Wymaganej temperatury pomieszczenia w trybach normalnym i zredukowanym, temperatury ciepłej wody użytkowej, programów roboczych i wakacyjnego oraz funkcji Party i Ekonomicznej. ■ Programów czasowych dla obiegów grzewczych, ciepłej wody użytkowej i pompy cyrkulacyjnej. ■ Podświetlany, kolorowy wyświetlacz dotykowy wskazujący temperaturę zewnętrzną, temperaturę w pomieszczeniu, stan roboczy oraz wyświetlający komunikaty w formie tekstowej. ■ Czujnik do sterowania temperaturą pomieszczenia (w przypadku większej ilości obiegów grzewczych sterowanie według temperatury pomieszczenia odbywa się tylko dla jednego, wybranego obiegu). Jeżeli moduł Vitotrol 300-A stosowany jest do sterowania temperaturą pomieszczenia, urządzenie należy umieścić w <b>pomieszczeniu głównym</b> (wiodącym). Jeżeli moduł sterowania temperaturą pomieszczenia Vitotrol 300-A nie może zostać umieszczony w odpowiednim miejscu, należy zamówić czujnik temperatury pomieszczenia, nr katalog. 7438537. <i>Do jednego regulatora Vitotronic można podłączyć maks. 3 moduły Vitotrol.</i>		Z008342 nr zam. Gr. mat. W



[Przejdź do spisu treści](#)

<b>Regulator obiegu grzewczego do montażu ściennego</b>			
<b>Radiowe moduły zdalnego sterowania</b>			
<b>Komponentów radiowych nie można stosować wraz z przewodowymi modułami zdalnego sterowania.</b>			
<p><b>Vitotrol 200-RF</b> (odbiornik bezprzewodowy) Moduł zdalnego sterowania ze zintegrowanym nadajnikiem radiowym do pracy z bazą radiową (wyposażenie dodatkowe). Do zmiany nastaw jednego wybranego obiegu grzewczego:</p> <ul style="list-style-type: none"> <li>■ Wartości zadanej temperatury pomieszczenia oraz programu roboczego.</li> <li>■ Funkcja Party i Ekonomiczna.</li> <li>■ Wyświetlanie temperatury zewnętrznej, w pomieszczeniu oraz stanów roboczych.</li> <li>■ Czujnik temperatury pomieszczenia do sterowania temperaturą pomieszczenia (w przypadku większej ilości obiegów grzewczych sterowanie według temperatury pomieszczenia odbywa się tylko dla jednego, wybranego obiegu).</li> </ul> <p>Maks. 3 bezprzewodowe moduły zdalnego sterowania na regulator Vitotronic. Do jednego regulatora Vitotronic można podłączyć maks. 3 moduły Vitotrol.</p>		Z011219	nr zam. Gr. mat. W
<b>Akcesoria Radio</b>			
<p><b>Baza radiowa</b> (odbiornik magistrali KM-BUS) Do komunikacji między regulatorem Vitotronic a następującymi komponentami:</p> <ul style="list-style-type: none"> <li>■ Bezprzewodowy, radiowy moduł zdalnego sterowania Vitotrol 200-RF.</li> </ul> <p>Obsługuje maks. 3 radiowe moduły Vitotrol. Nie współpracuje z modułami przewodowymi.</p>		Z011413	nr zam. Gr. mat. W
<p><b>Wzmacniacz bezprzewodowy</b> Podłączony do sieci elektrycznej wzmacniacz zwiększający zasięg działania instalacji bezprzewodowej i do stosowania w obszarach o słabej transmisji sygnałów radiowych.</p> <ul style="list-style-type: none"> <li>■ Wzmocnienie transmisji sygnałów radiowych przechodzących przez zbrojone stropy betonowe i/lub kilka ścian.</li> <li>■ Obejście większych przedmiotów metalowych znajdujących się pomiędzy podzespołami radiowymi.</li> </ul> <p>Maks. 1 wzmacniacz na Vitotronic.</p>		7456538	nr zam. Gr. mat. W
<b>Czujniki</b>			
<p><b>Czujnik temperatury pomieszczenia</b> (NTC 10 kOhm) W obudowie do montażu ściennego. Jako uzupełnienie Vitotrol 300-A. Jeżeli zdalnego sterowania Vitotrol 300-A nie można umieścić w odpowiednim miejscu.</p>		7438537	nr zam. Gr. mat. W
<p><b>Zanurzeniowy czujnik temperatury</b> (NTC 10 kOhm)</p> <ul style="list-style-type: none"> <li>■ Do pomiaru temperatury w tulei zanurzeniowej.</li> <li>■ Z przewodem przyłączeniowym (dł. 5,8 m) i wtyczką.</li> </ul>		7438702	nr zam. Gr. mat. W
<p><b>Tuleja zanurzeniowa ze stali nierdzewnej</b> R ½, dł. 200 mm. W przypadku pojemnościowych podgrzewaczy wody firmy Viessmann objęta zakresem dostawy.</p>		7819693	nr zam. Gr. mat. W



## VITOTRONIC 200-H

Wyposażenie dodatkowe

[Przejdź do spisu treści](#)

<b>Regulator obiegu grzewczego do montażu ściennego</b>			
<b>Podgrzew wody użytkowej i wspomaganie ogrzewania z kolektorów słonecznych</b>			
<p><b>Moduł regulatora systemów solarnych, typ SM1</b> Rozszerzenie funkcji automatyki w obudowie do montażu ściennego. Elektroniczny różnicowy regulator temperatury do dwusystemowego podgrzewu ciepłej wody użytkowej i wspomagania ogrzewania pomieszczeń przez kolektory słoneczne.</p> <ul style="list-style-type: none"> <li>■ Z bilansem mocy i systemem diagnostycznym.</li> <li>■ Obsługa i wskazania następują poprzez regulator Vitotronic.</li> <li>■ Ogrzewanie dwóch odbiorników za pomocą jednego pola kolektorów.</li> <li>■ Drugi różnicowy regulator temperatury.</li> <li>■ Funkcja termostatu do dogrzewu lub wykorzystania nadmiaru ciepła.</li> <li>■ Regulacja obrotów pompy obiegu solarnego przez sterowanie impulsowe lub pompami solarnymi z wejściem sygnału o modulowanej szerokości impulsu PWM (prod. Grundfos i Wilo).</li> <li>■ Ograniczenie dogrzewu ciepłej wody przez urządzenia grzewcze w przypadku pracy kolektorów.</li> <li>■ Ograniczenie pracy urządzeń grzewczych na cele ogrzewania w przypadku pracy kolektorów.</li> <li>■ Wstępny podgrzew ciepłej wody (dla zasobników o pojemności powyżej 400 litrów).</li> </ul> <p>W przypadku potrzeby realizacji poniższych funkcji należy zamówić dodatkowo czujnik temperatury o nr. zam. 7438702:</p> <ul style="list-style-type: none"> <li>■ Do przełączenia podmieszania w instalacjach z 2 pojemnościowymi podgrzewaczami wody.</li> <li>■ Do przełączenia powrotu między wytwornicą ciepła a podgrzewaczem buforowym wody grzewczej.</li> <li>■ Do ogrzewania pozostałych odbiorników.</li> </ul>		Z014470	nr zam. Gr. mat. W
<b>Rozszerzenie funkcji</b>			
<p><b>Zestaw uzupełniający EA1</b> Rozszerzenie funkcji automatyki w obudowie do montażu ściennego. Dostępne wejścia i wyjścia pozwalają na realizację do 5 funkcji: 3 wejścia cyfrowe.</p> <ul style="list-style-type: none"> <li>■ Przełączanie statusu roboczego z zewnątrz dla obiegów grzewczych 1 do 3.</li> <li>■ Komunikaty o usterkach.</li> <li>■ Ograniczone czasowo sterowanie.</li> </ul> <p>1 wyjście sterujące (bezpotencjałowe, styk przełączny).</p> <ul style="list-style-type: none"> <li>■ Wyprowadzenie zbiorczego komunikatu o usterce.</li> <li>■ Sterowanie pomocniczą pompą obiegową zasilającą oddalony węzeł ciepła.</li> </ul>		7452091	nr zam. Gr. mat. W
<b>Inne</b>			
<p><b>Zestaw do montażu w szafie sterowniczej</b> Do montażu modułu obsługowego Vitotronic w drzwiach szafy sterowniczej.</p> <ul style="list-style-type: none"> <li>■ Rama montażowa do montażu modułu obsługowego w drzwiach frontowych szafy.</li> <li>■ Zaślepka do montażu w regulatorze.</li> <li>■ Przewód połączeniowy (dł. 5 m).</li> <li>■ Wtyczka kątowna do przewodu łączącego.</li> </ul>		7452236	nr zam. Gr. mat. W

[← Przejdź do spisu treści](#)

Wyposażenie dodatkowe			Gr. mat. W
<b>Mieszacz wspawany</b>			
<b>Mieszacz 3-drogowy do instalacji grzewczej</b> Wspawany 	■ DN 20	7071977	nr zam.
	■ DN 25	7002777	nr zam.
	■ DN 32	7002778	nr zam.
	■ DN 40	7002779	nr zam.
	■ DN 50	7036424	nr zam.
	<b>Mieszacz obiegu grzewczego</b>		
<b>Mieszacz 3-drogowy do instalacji grzewczej</b> Z kołnierzem PN 6 	■ DN 40 ■ Z dźwignią mieszacza	9522482	nr zam.
	■ DN 50 ■ Z dźwignią mieszacza	9522483	nr zam.
	■ DN 65	9522484	nr zam.
	■ DN 80	9522485	nr zam.
	■ DN 100	9522486	nr zam.





## Wyposażenie dodatkowe regulatorów

### Wyposażenie dodatkowe

[Przejdź do spisu treści](#)

Wyposażenie dodatkowe			Gr.mat.W
<b>Specjalny mieszacz ogrzewania</b>			
<b>3-drogowy specjalny mieszacz ogrzewania</b> Nadaje się również do instalacji ogrzewania podłogowego.    <i>Wkładki przyłączeniowe należy uwzględnić w zamówieniu</i>	<ul style="list-style-type: none"> <li>■ R ½</li> <li>■ Przyłącze lutowane o Ø wewn. 15 lub 18 mm lub przyłącze gwintowane R ½.</li> </ul>	7338213	nr zam.
	<ul style="list-style-type: none"> <li>■ R ¾</li> <li>■ Przyłącze lutowane o Ø wewn. 22 mm lub przyłącze gwintowane R ½.</li> </ul>	7338214	nr zam.
	<ul style="list-style-type: none"> <li>■ R 1</li> <li>■ Przyłącze lutowane o Ø wewn. 28 mm lub przyłącze gwintowane R 1.</li> </ul>	7338215	nr zam.
<b>Wkładki przyłączeniowe do lutowania Ø wewn. 15 mm</b> 1 zestaw do 3-drogowego specjalnego mieszacza grzewczego.		7207284	nr zam.
<b>Wkładki przyłączeniowe do lutowania Ø wewn. 18 mm</b> 1 zestaw do 3-drogowego specjalnego mieszacza grzewczego.		7338211	nr zam.
<b>Wkładki przyłączeniowe do lutowania Ø wewn. 22 mm</b> 1 zestaw do 3-drogowego specjalnego mieszacza grzewczego.		7207285	nr zam.
<b>Wkładki przyłączeniowe do lutowania Ø wewn. 28 mm</b> 1 zestaw do 3-drogowego specjalnego mieszacza grzewczego.		7207286	nr zam.
<b>Wkładki przyłączeniowe gwintowane R ½</b> 1 zestaw do 3-drogowego specjalnego mieszacza grzewczego.		7338229	nr zam.
<b>Wkładki przyłączeniowe gwintowane R ¾</b> 1 zestaw do 3-drogowego specjalnego mieszacza grzewczego.		7338230	nr zam.
<b>Wkładki przyłączeniowe gwintowane R 1</b> 1 zestaw do 3-drogowego specjalnego mieszacza grzewczego.		7338231	nr zam.

Przejdź do spisu treści



Wyposażenie dodatkowe			
Wyposażenie dodatkowe regulatora obiegu grzewczego			Gr. mat. W
<p><b>Silnik mieszacza</b> Do zaworów mieszających firmy Viessmann DN 20 do 50 (wspawywanych) i R ½ do R 1 ¼ (nie dotyczy mieszacza kołnierowego). Do okablowania na miejscu montażu (w gestii Instalatora na zlecenie Inwestora).</p>		7450657	nr zam.
<p><b>Silnik mieszacza</b> (do mieszacza kołnierowego) Do mieszacza Viessmann DN 40 i 50 (również do zaworów mieszających z cennika Vitoset). Do okablowania na miejscu montażu (w gestii Instalatora na zlecenie Inwestora).</p>		ZK05435	nr zam.
<p><b>Silnik mieszacza</b> (do zaworu kołnierowego) Do zaworów mieszających Viessmann DN 65 do 100. Do okablowania na miejscu montażu (w gestii Instalatora na zlecenie Inwestora).</p>		Z004344	nr zam.
<p><b>Wtyk 52</b> (3 szt. w zestawie) Do silnika mieszacza. Konieczne w przypadku silników mieszacza dostarczanych bez przewodów i wtyczek przyłączeniowych.</p>		7415057	nr zam.
<p><b>Wtyk 20</b> (3 szt. w zestawie) Do pompy obiegu grzewczego. Konieczne przy pompach obiegu grzewczego dostarczanych bez przewodów i wtyczek przyłączeniowych.</p>		7415056	nr zam.
Czujniki			Gr. mat. W
<p><b>Kontaktowy czujnik temperatury</b> (NTC 10 kOhm) ■ Do pomiaru temperatury na rurociągach. ■ Do okablowania na miejscu montażu (w gestii Instalatora na zlecenie Inwestora).</p>		7452538	nr zam.
<p><b>Kontaktowy czujnik temperatury</b> (NTC 10 kOhm) Do rejestracji temperatury w rurze. Z przewodem przyłączeniowym (dł. 5,8 m) i wtyczką.</p>		7426463	nr zam.
<p><b>Zanurzeniowy czujnik temperatury</b> (NTC 10 kOhm) ■ Do pomiaru temperatury w tulei zanurzeniowej. ■ Z przewodem przyłączeniowym (dł. 5,8 m) i wtyczką.</p>		7438702	nr zam.
<p><b>Tuleja zanurzeniowa</b> G1/2 x 100 mm długości, z klamrą mocującą przewód czujnika.</p>		7816035	nr zam. Gr. mat. E
<p><b>Tuleja zanurzeniowa</b> G1/2 x 150 mm długości, z klamrą mocującą przewód czujnika.</p>		7817326	nr zam. Gr. mat. E
<p><b>Wtyk</b> (3 szt. w zestawie) Do czujników (2-biegunowe).</p>		7268274	nr zam. Gr. mat. W

10.3



## Wyposażenie dodatkowe regulatorów

### Wyposażenie dodatkowe

[Przejdź do spisu treści](#)

Wyposażenie dodatkowe			
<b>Czujniki</b>			<b>Gr. mat. W</b>
<b>Złącze wtykowe 50</b> (3 szt.) Podłączenie modułu zbiorczego zgłaszania usterek do Vitotronic 100 (typ GC1B, GC4B)		7817232	nr zam.
<b>Złącze wtykowe 156</b> (3 szt.) Do zewnętrznego wyposażenia dodatkowego.		7818057	nr zam.
<b>Regulator do pracy sterowanej temperaturą pomieszczenia</b>			<b>Gr. mat. W</b>
<b>Vitotrol 100</b> (typ UTDB) <ul style="list-style-type: none"> <li>Regulator sterowany temperaturą pomieszczenia.</li> <li>Z wyjściem sterującym (wyjście dwupołożeniowe).</li> <li>Z obsługą przy pomocy menu.</li> <li>Z cyfrowym zegarem sterującym.</li> <li>Z programem dziennym i tygodniowym.</li> <li>Z 3 wstępnie ustawionymi programami czasowymi, indywidualnie ustawiane.</li> <li>Niezależny od sieci elektrycznej (zasilanie baterią 3 V).</li> </ul> 	Z007691	nr zam.	
<b>Vitotrol 100</b> (typ UTDB-RF) <ul style="list-style-type: none"> <li>Regulator sterowany temperaturą pomieszczenia ze zintegrowanym nadajnikiem radiowym i oddzielnym odbiornikiem z wyjściem sterującym (wyjście dwupołożeniowe).</li> <li>Z obsługą przy pomocy menu.</li> <li>Z cyfrowym zegarem sterującym.</li> <li>Z programem dziennym i tygodniowym.</li> <li>Z 3 wstępnie ustawionymi programami czasowymi, indywidualnie ustawiane.</li> <li>Regulator sterowany temperaturą pomieszczenia zasilany baterią 3 V, odbiornik o napięciu zasilania 230 V.</li> </ul> 	Z007692	nr zam.	
<b>Regulator/czujnik temperatury</b>			<b>Gr. mat. W</b>
<b>Regulator temperatury</b> Tuleja zanurzeniowa ze stali nierdzewnej G ½, dł. 100 mm. Zakres regulacji: 30 do 80°C		Z001886	nr zam.
<b>Regulator temperatury</b> <ul style="list-style-type: none"> <li>Z tuleją zanurzeniową ze stali nierdzewnej G ½, dł. 150 mm.</li> <li>Zakres regulacji: 30 do 80°C</li> </ul>		Z001888	nr zam.
<b>Regulator temperatury</b> <ul style="list-style-type: none"> <li>Z tuleją zanurzeniową ze stali nierdzewnej G ½, dł. 200 mm.</li> <li>Zakres regulacji: 30 do 80°C</li> </ul>		Z001887	nr zam.
<b>Czujnik temperatury/zabezpieczający ogranicznik temperatury</b> Do montażu w pojemnościowym podgrzewaczu wody. Z dwoma systemami termostatycznymi. <ul style="list-style-type: none"> <li>Czujnik temperatury (zakres regulacji: 30 do 110 °C).</li> <li>Zabezpieczający ogranicznik temperatury (temperatura przełączania 120 (110, 100, 95°C).</li> <li>Z tuleją zanurzeniową ze stali nierdzewnej R ½ o długości 200 mm.</li> </ul>		7151990	nr zam.

[Przejdź do spisu treści](#)

Wyposażenie dodatkowe			
<b>Zabezpieczający ogranicznik temperatury</b>			<b>Gr. mat. W</b>
<p><b>Zabezpieczający ogranicznik temperatury</b></p> <ul style="list-style-type: none"> <li>■ Do montażu w pojemnościowym podgrzewaczu wody. Z systemem termostatycznym.</li> <li>■ Wymagany, jeśli na m<sup>2</sup> powierzchni absorbera przypada mniej niż 40 litrów pojemności podgrzewacza. Skutecznie zapobiega to powstaniu w pojemnościowym podgrzewaczu wody temperatur wyższych niż 95 °C.</li> <li>■ Z tuleją zanurzeniową ze stali nierdzewnej G ½, dł. 200 mm.</li> </ul>		Z001889 nr zam.	
<p><b>Zabezpieczający ogranicznik temperatury</b></p> <ul style="list-style-type: none"> <li>■ Temperatura przełączania 120°C, możliwość przestawienia na 110/100/95°C.</li> <li>■ Z tuleją zanurzeniową ze stali nierdzewnej G ½, dł. 150 mm.</li> </ul>		Z001890 nr zam.	
<b>Regulator temperatury wody w basenie (termostat)</b>			<b>Gr. mat. W</b>
<p><b>Regulator temperatury</b></p> <p>Do regulacji temperatury wody w basenie kąpielowym.</p> <ul style="list-style-type: none"> <li>■ Z tuleją zanurzeniową ze stali nierdzewnej o długości 200 mm.</li> <li>■ Zakres ustawień: od 0 do 35°C.</li> </ul>		7009432 nr zam.	

[↶ Przejdź do spisu treści](#)

10.3

[← Przejdź do spisu treści](#)

Vitosoft

Oprogramowanie dla serwisu, uruchomienia i diagnostyki

12.1



[← Przejdź do spisu treści](#)

Ceny na zapytanie

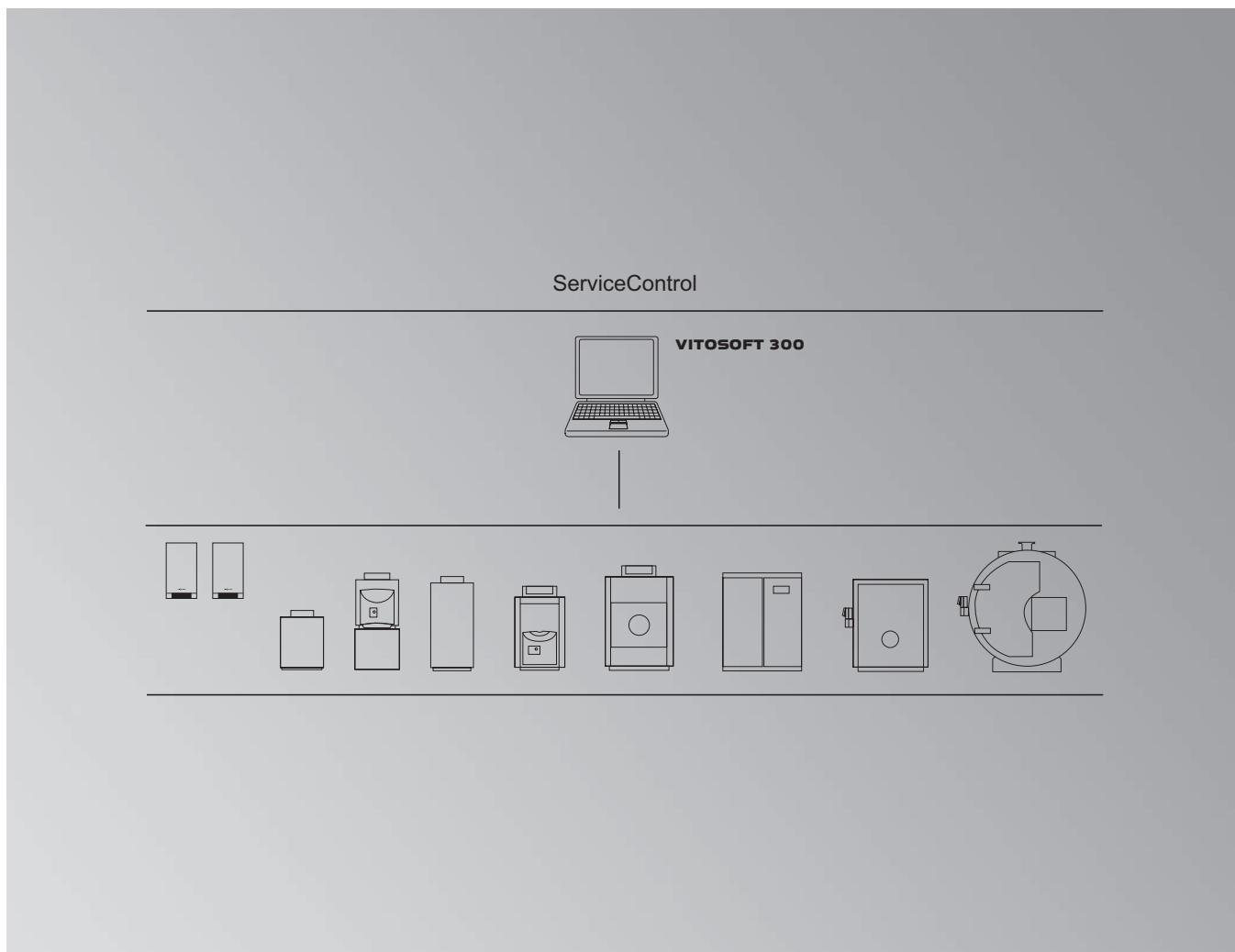

## Vitosoft 300

### Typ SID1

Oprogramowanie wspomagające serwis, uruchomienie i diagnostykę instalacji grzewczych poprzez złącze Optolink lub interfejs WLAN.

- Proste i szybkie uruchomienie.
- Optymalizacja instalacji grzewczych.
- Obszerna diagnostyka podczas prac serwisowych.
- Pomoc w czasie prac konserwacyjnych.

# VITOSOFT 300

ServiceControl (typ SID1)  
oprogramowanie do serwisowania, uruchomień i diagnostyki

Przejdź do spisu treści

Komunikacja			
<b>Vitsoft 300</b>			
<b>Vitsoft 300, typ SID1</b> <p>Narzędzie w postaci oprogramowania wspomagającego serwisowanie, rozruch i diagnostykę instalacji grzewczych. Program można stosować w przypadku instalacji grzewczych z lub bez przyłączonych dodatkowo obiegów grzewczych.</p> <ul style="list-style-type: none"><li>■ Stożące kotły gazowe lub olejowe z regulatorami Vitotronic.</li><li>■ Kotły wiszące i kompaktowe z regulatorem Vitotronic.</li><li>■ Pompy ciepła z Vitotronic 200, typ WO1B, WO1C.</li><li>■ Kotły na paliwo stałe z regulatorem Vitotronic 200, typ FO1 (lista obsługiwanych regulatorów Ecotronic znajduje się na stronie <a href="http://www.vitsoft.info">www.vitsoft.info</a>).</li></ul> <p><b>Wskazówka!</b></p> <ul style="list-style-type: none"><li>■ Oprogramowanie Vitsoft 300 nie jest kompatybilne z regulatorami E3. Regulatory E3 wspierane są przez oprogramowanie ViGuide, więcej informacji na: <a href="http://viguide.viessmann.com">viguide.viessmann.com</a></li></ul> <p><b>Zastosowania:</b></p> <p>Przy pomocy oprogramowania Vitsoft 300 można wykonywać następujące operacje i działania:</p> <ul style="list-style-type: none"><li>■ Proste i szybkie uruchomienie.</li><li>■ Efektywna optymalizacja instalacji grzewczych.</li><li>■ Obszerna diagnostyka podczas prac serwisowych.</li><li>■ Pomoc podczas prac konserwacyjnych.</li></ul> <p><b>Główne właściwości produktu:</b></p> <ul style="list-style-type: none"><li>■ Automatyczne rozpoznawanie konfiguracji instalacji.</li><li>■ Porównanie parametrów w celu szybkiego rozpoznania zmian w ustawieniach instalacji.</li><li>■ Zarządzanie instalacją i uporządkowane archiwizowanie danych instalacji.</li><li>■ Szerokie możliwości diagnostyczne dzięki funkcji wyświetlania trendów.</li><li>■ Ustawianie parametrów całej konfiguracji regulatora.</li><li>■ Elektroniczny dostęp do dokumentacji urządzeń i list części zamiennych.</li><li>■ Protokół odbioru.</li><li>■ Serwis aktualizacji przez Internet.</li></ul> <p><b>Wskazówka!</b></p> <p>Aby zapewnić współpracę oprogramowania z aktualnymi regulatorami, prosimy regularnie sprawdzać dostępność aktualizacji oprogramowania.</p>	Z008373	nr zam. Gr. mat. Y	
<p><b>Zakres dostawy:</b></p> <ul style="list-style-type: none"><li>■ DVD z oprogramowaniem Vitsoft 300 i elektroniczną dokumentacją dot. urządzeń.</li><li>■ Aktualizacje programu Vitsoft 300 i elektronicznej dokumentacji dot. urządzeń przez 5 lata.</li></ul> <p><b>Wskazówki!</b></p> <ul style="list-style-type: none"><li>■ Do rejestracji oprogramowania wymagane jest aktywne połączenie z siecią internet. Więcej informacji, patrz strona <a href="http://www.vitsoft.info">www.vitsoft.info</a>.</li><li>■ Istnieje możliwość wydrukowania aktualnej wersji pomocy online. Wraz z produktem nie jest dostarczana dokumentacja w formie drukowanej.</li><li>■ Po upływie 5 lat należy ponownie zamówić oprogramowanie Vitsoft 300, aby otrzymać kolejne aktualizacje.</li><li>■ Dla regulatorów z zintegrowanym modulem WiFi skonfigurowanym jako Hot Spot, możliwe jest połączenie za pomocą sieci bezprzewodowej. W tym celu na komputerze stacjonarnym lub przenośnym z zainstalowanym oprogramowaniem Vitsoft 300 należy utworzyć połączenie WiFi.</li></ul>			
<p><b>Wymagania systemowe:</b></p> <p>PC/laptop z następującym wyposażeniem:</p> <ul style="list-style-type: none"><li>■ Systemy operacyjne Windows 7, 8, 10.</li><li>■ Procesor od Intel Core 2 Duo.</li><li>■ Pamięć robocza (RAM) &gt; 2 GB.</li><li>■ Pojemność dysku twardego &gt;10 GB.</li><li>■ Minimalna rozdzielczość ekranu 1024 x 768.</li><li>■ MS Internet Explorer wersja 8 (lub nowsza).</li><li>■ Napęd DVD.</li><li>■ Dostęp do Internetu (DSL lub UMTS/HSDPA/LTE) do pobierania aktualizacji oprogramowania.</li><li>■ Złącze USB do podłączenia regulatora Vitotronic.</li></ul> <p><b>Złącza komunikacyjne:</b></p> <ul style="list-style-type: none"><li>■ Do podłączenia komputera (poprzez złącze Optolink) z regulatorem Vitotronic, potrzebny jest wolny port USB do podłączenia adaptera Optolink/USB.</li><li>■ Do podłączenia komputera (poprzez WiFi) z regulatorem Vitotronic wyposażonym w nadajnik sieci bezprzewodowej WiFi, wymagana jest karta sieci bezprzewodowej zainstalowana w komputerze.</li></ul>			

[Przejdź do spisu treści](#)

<b>Komunikacja</b>		
<b>Vitosoft 300</b>		
<p><b>Vitosoft 300, typ SID1 - licencja grupowa dla 3 użytkowników</b> Narzędzie w postaci oprogramowania wspomagającego rozruch, diagnostykę i serwisowanie instalacji grzewczych. Cechy produktu, konfiguracja instalacji i zastosowanie jak dla nr zam.: Z008373. Do zastosowania Vitosoft 300 na <b>maks. 3</b> komputerach (uwaga na wymagania systemowe).</p> <p><b>Zakres dostawy:</b></p> <ul style="list-style-type: none"> <li>■ 3 DVD z oprogramowaniem Vitosoft 300 i dokumentacją w formie elektronicznej.</li> <li>■ Aktualizacje programu Vitosoft 300 dla <b>3</b> użytkowników przez 5 lat.</li> </ul> <p><b>Wskazówki!</b></p> <ul style="list-style-type: none"> <li>■ Do rejestracji oprogramowania wymagane jest aktywne połączenie z siecią internet. Więcej informacji, patrz strona <a href="http://www.vitosoft.info">www.vitosoft.info</a>.</li> <li>■ Istnieje możliwość wydrukowania aktualnej wersji pomocy online. Wraz z produktem nie jest dostarczana dokumentacja w formie drukowanej.</li> <li>■ Po upływie 5 lat należy ponownie zamówić oprogramowanie Vitosoft 300, aby otrzymać kolejne aktualizacje.</li> </ul>	Z010429	nr zam. <b>Gr. mat. Y</b>
<p><b>Vitosoft 300, typ SID1 - licencja grupowa dla 5 użytkowników</b> Narzędzie w postaci oprogramowania wspomagającego rozruch, diagnostykę i serwisowanie instalacji grzewczych. Cechy produktu, konfiguracja instalacji i zastosowanie jak dla nr zam.: Z008373. Do zastosowania Vitosoft 300 na <b>maks. 5</b> komputerach (uwaga na wymagania systemowe).</p> <p><b>Zakres dostawy:</b></p> <ul style="list-style-type: none"> <li>■ 5 DVD z oprogramowaniem Vitosoft 300 i dokumentacją w formie elektronicznej.</li> <li>■ Aktualizacje programu Vitosoft 300 dla <b>5</b> użytkowników przez 5 lata.</li> </ul> <p><b>Wskazówki!</b></p> <ul style="list-style-type: none"> <li>■ Do rejestracji oprogramowania wymagane jest aktywne połączenie z siecią internet. Więcej informacji, patrz strona <a href="http://www.vitosoft.info">www.vitosoft.info</a>.</li> <li>■ Istnieje możliwość wydrukowania aktualnej wersji pomocy online. Wraz z produktem nie jest dostarczana dokumentacja w formie drukowanej.</li> <li>■ Po upływie 5 lat należy ponownie zamówić oprogramowanie Vitosoft 300, aby otrzymać kolejne aktualizacje.</li> </ul>	Z010430	nr zam. <b>Gr. mat. Y</b>
<b>Wyposażenie dodatkowe</b>		
<p><b>Adapter diagnostyczny Optolink/USB</b> Przewód połączeniowy pomiędzy portem USB w PC/laptopie, a przyłączem Optolink regulatora urządzenia grzewczego, długość przewodu ok. 2 m.</p>	7438374	nr zam. <b>Gr. mat. Y</b>

[↶ Przejdź do spisu treści](#)

12.1

# Firma Viessmann w Polsce

[Przejdź do spisu treści](#)



Telefon kontaktowy dla Klientów: 801 00 2345

INFOLINIA – Doradztwo Techniczno-Serwisowe: tel. 801 0801 24



Przedstawicielstwo Handlowe  
53-015 Wrocław, ul. Karkonoska 65



Przedstawicielstwo Handlowe  
62-052 Komorniki, ul. Platynowa 1



Przedstawicielstwo Handlowe  
41-400 Mysłowice, ul. Gen. Ziętka 126



Przedstawicielstwo Handlowe  
05-500 Piaseczno, ul. Puławska 41



Przedstawicielstwo Handlowe  
Rusocin, ul. Dekarska 16, 83-000 Pruszcz Gdański

